

ES

Manual de usuario

MANUAL DE USUARIO

Manual de usuario

LD610



CAPÍTULO-1: ANTES DE UTILIZAR EL APARATO

- Uso correcto6-7-8-9-10
- Advertencias generales 11-12-13-14
- Advertencias de seguridad15-16-17-18
- Empacado y el medio ambiente..... 21
- Información de ahorros..... 22

CAPÍTULO-2: RESUMEN DE SU DISPOSITIVO

- **Apariencia general** 23-24
- Técnicas de su dispositivo 25

CAPÍTULO-3: INSTALACIÓN

- Extracción de los tornillos de seguridad para el transporte 26
- Correas de ajuste28-29-30
- Conexión eléctrica 31
- Manguera de entrada de agua obstruida 32-33
- Conexión del desagüe34

CAPÍTULO-4: INTRODUCCIÓN AL PANEL DE CONTROL 35

- Cajón del detergente.....36-37
- Mando de programas..... 38
- Pantalla electrónica 39-40

| | | |
|---------------------|--|--------------------------------|
| CAPÍTULO-5: | PREPARACIÓN PRELIMINAR PARA EL LAVADO | |
| • | Separación de prendas..... | 41-42 |
| • | Colocación de las prendas en la.máquina.... | 43 |
| • | Añadir detergente en la máquina..... | 44 |
| • | Funcionamiento de.su.máquina..... | 45-46-47 |
| • | Funciones auxiliares..... | 48-49-50-51-52-53-54 |
| • | Bloqueo infantil..... | 55 |
| • | Cancelación de un programa..... | 56 |
| • | Terminar un programa..... | 57 |
| CAPÍTULO-6: | TABLA DE PROGRAMAS..... | 58-59-60-61-62-63-64-65 |
| CAPÍTULO-7: | MANTENIMIENTO Y LIMPIEZA DE LA LAVADORA | |
| • | Advertencia..... | 66 |
| • | Filtros en la entrada.de.agua..... | 67 |
| • | Filtro de bomba..... | 68-69 |
| • | Cajón del detergente..... | 70 |
| CAPÍTULO-8: | TOPE DE DESCARGA / CUERPO / TAMBOR...71 | |
| CAPÍTULO-9: | RESOLUCIÓN DE PROBLEMAS..... | 72-73-74-75-76 |
| CAPÍTULO-10: | AVISOS AUTOMÁTICOS DE AVERÍAS Y QUÉ HACER....77 | |
| CAPÍTULO-11: | INFORMACIÓN PRÁCTICA..... | 78-79-80-81 |
| | DESCRIPCIÓN DE LA ETIQUETA ENERGÉTICA Y AHORRO DE ENERGÍA.... | 82-83 |
| • | Desecho de la lavadora vieja..... | 83 |

Antes de utilizar este aparato eléctrico, lea atentamente estas instrucciones y conserve este manual para futuras consultas:



REGLAS DE SEGURIDAD

- 1-Este dispositivo está concebido para su uso en el hogar y lugares similares como:
 - áreas de personal de cocina en tiendas, oficinas y otros entornos de trabajo;
 - granjas;
 - por clientes en hoteles, moteles y otros entornos de tipo residencial;
 - entornos del tipo bed and breakfast.
- 2-Si el cable de alimentación está deteriorado, deberá ser sustituido por el fabricante, su servicio posventa o una persona de similar cualificación para evitar cualquier peligro.
- 3-Antes de enchufar el aparato a la red eléctrica, compruebe que la corriente corresponda con la que figura en la placa del aparato. Siempre enchufe el aparato a una toma conectada a tierra.
- 4-Desenchufe el cable de alimentación de la red eléctrica en cuanto deje de utilizarlo y siempre antes de limpiarlo o montar accesorios.

5-Este aparato puede ser utilizado por niños de 8 años o más y por personas sin experiencia ni conocimientos o cuyas capacidades físicas, sensoriales o mentales sean reducidas si han sido formadas y dirigidas en cuanto a la utilización del aparato de forma segura y con conocimiento sobre los riesgos a los que se exponen. Los niños no deben jugar con el aparato. Los niños no deben ocuparse de la limpieza ni el mantenimiento sin vigilancia.

6-Los equipos eléctricos y electrónicos deben someterse a una recogida selectiva de residuos, No tirar los residuos de equipos eléctricos y electrónicos junto con la basura común no separada, sino que se debe proceder a su recogida selectiva.



7-Advertencia: Con el fin de evitar el riesgo de deterioro del aparato, conviene transportarlo en su posición de utilización, provisto de sus calzos de transporte (según el modelo). Al desempaquetar el aparato, conviene no dejar los materiales de embalaje al alcance de los niños para evitar el riesgo de asfixia y cualquier daño corporal.

8- Advertencia: Antes de tirar el aparato a la basura para su reciclado, conviene dejarlo inservible para que no represente un peligro y evitar daños corporales: recuerde cortar el cable de alimentación a ras del aparato Si necesita información sobre la gestión de residuos, diríjase a las autoridades municipales.

Desmonte la puerta del aparato para evitar que los niños se queden encerrados en el interior.

9-Las instrucciones relacionadas con la instalación, la manipulación y el mantenimiento del aparato se encuentran en el párrafo “INSTALACIÓN”, “INTRODUCCIÓN AL PANEL DE CONTROL” y “PREPARACIÓN PRELIMINAR PARA EL LAVADO”, “TABLA DE PROGRAMAS”, “MANTENIMIENTO Y LIMPIEZA DE LA LAVADORA” ,”RESOLUCIÓN DE PROBLEMAS”, “AVISOS AUTOMÁTICOS DE AVERÍAS Y QUÉ HACER”

10. El peso máximo de carga de ropa seca es de 6,0 kg para el algodón, 3,0 kg para los tejidos sintéticos y delicados y de 2,0 kg para los artículos de lana

11. El aparato debe ser conectado con la red de distribución de agua utilizando un juego de tubos nuevos y conviene no reutilizar juegos de tubos usados

12. La presión mínima del agua debe ser de 0,10 MPa
13. La presión máxima del agua debe ser de 1,00 MPa
14. Procuren que las aperturas de ventilación en la base del aparato no sean obstruidas por una alfombra
- Guarde a sus animales de compañía lejos de vuestro lavadora
 - Verifique el embalaje de su lavadora antes de su instalación. No hacer funcionar las máquinas dañadas o con un embalaje defectuoso.

La instalación de su lavadora debe hacerse por personal técnico. Cualquier manipulación hecha por una persona ajena al servicio técnico oficial anulará la garantía.

Utilice su lavadora únicamente para los tejidos previstos para el lavado por el fabricante.

• **Antes de utilizar la lavadora, retire los 4 tornillos de transporte y los separadores de goma de la parte posterior de la máquina.**

Si los tornillos no son retirados, pueden causar fuertes vibraciones, ruido y mal funcionamiento del producto, lo que provocaría la cancelación de la garantía.

• La garantía no cubre aquellos daños causados por factores externos (pesticidas, incendios, lluvia, helada, sol, etc)

• Por favor, no deseche este manual del usuario; consérvelo para consultarlo en el futuro. Usted o alguien más lo puede necesitar en el futuro.

Nota: Las especificaciones de la máquina pueden variar dependiendo del producto comprado.

- La temperatura ambiente necesaria para un funcionamiento perfecto de su equipo es de 15-25°.
 - Las mangueras congeladas pueden romperse y reventar. En las regiones donde la temperatura es bajo cero, la temperatura ambiente puede poner en peligro el funcionamiento seguro de la tarjeta electrónica.
 - Asegúrese de que la ropa que pone en su máquina no contiene elementos extraños (uñas, agujas, monedas, encendedores, fósforos, clips, etc.) en el bolsillo. Estos elementos extraños pueden dañar el equipo.
- Se recomienda llevar a cabo la primera operación de lavado en el programa algodón 90° y sin ropa mediante la inserción de 1/2 ración de detergente en el segundo compartimento del detergente.**

- Como el detergente o suavizante expuesto al aire durante un largo periodo puede causar residuos, ponga el detergente o suavizante en el cajón del detergente al comienzo de cada lavado.
- Se recomienda que desconecte el aparato y cierre la llave del agua si no va a utilizar el equipo durante un tiempo prolongado. También, dejar abierta la puerta de la máquina evita la formación de malos olores debido a la humedad.
- Un poco de agua puede quedarse en su máquina después de los ensayos y pruebas realizadas debido a los procedimientos de control de calidad. Esto no dañará la lavadora.
- Recuerde que los materiales de embalaje de la máquina pueden ser peligrosos para los niños. Guarde los materiales de embalaje en un lugar donde los niños no puedan alcanzar o disponer de ellos apropiadamente.
- Mantenga las piezas pequeñas que se encuentran en la parte del documento fuera del alcance de los niños y los bebés.
- Utilice los programas de prelavado sólo para ropa muy sucia.

- Nunca abra el compartimento del detergente cuando el aparato está funcionando.



- En caso de avería, desconecte el aparato primero y luego cierre el grifo. No intente repararla por su cuenta, siempre en contacto con el asesoramiento de servicio autorizado.

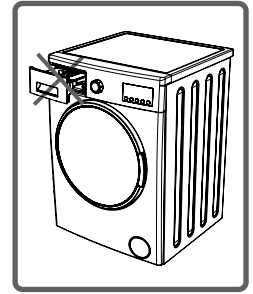

- La cantidad de ropa que usted pone en su lavadora no debe exceder la cantidad máxima indicada.

- Lavar ropa harinosa en el equipo daña la máquina. No lave ropa con harina en su máquina.

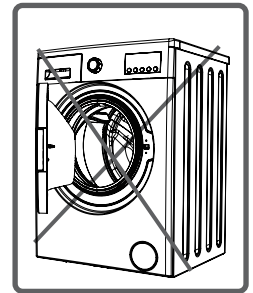

- Es importante atenerse a los consejos del fabricante sobre detergentes / acondicionadores de telas con respecto al uso de suavizantes o productos similares en su máquina.
- Instale su máquina en un lugar donde se pueda abrir completamente la puerta. (No instale su máquina en lugares en donde no se pueda abrir la puerta completamente.)
- Configure su máquina en lugares que puedan ser totalmente ventilados y con una circulación de aire constante.

**Usted debe leer estas advertencias.
De este modo puede protegerse a sí
mismo y a sus seres queridos contra las
lesiones fatales y riesgos.**



¡PELIGRO DE QUEMADURAS!

No toque la manguera de desagüe ni el agua de éste, ya que la lavadora puede alcanzar temperaturas altas durante su funcionamiento.



¡RIESGO DE MUERTE POR CORRIENTE ELÉCTRICA!

• No utilice varios adaptadores ni cables alargadores.

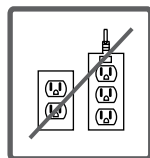

• No la conecte a enchufes dañados

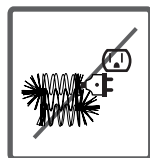

• No tire del cable cuando desenchufe - Siempre agarre del enchufe.

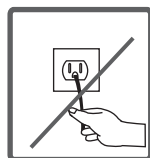

• ¡No desconecte el enchufe del tomacorriente con las manos mojadas para evitar la electrocución!

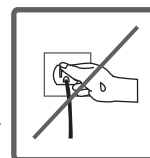

• No toque nunca el aparato con las manos o los pies mojados.

• Llame al servicio autorizado más cercano para obtener un reemplazo si hay un mal funcionamiento del cable de alimentación.



¡Riesgo de inundación!



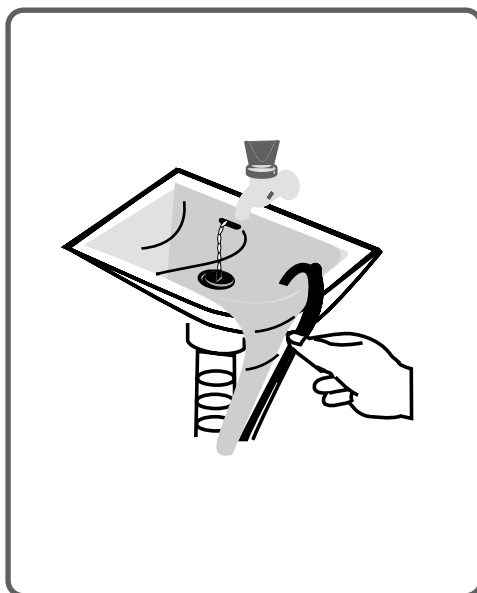

- Revise si el agua corre rápido o no antes de la colocación de la manguera de descarga en el lavabo.
- Tome las medidas necesarias para evitar el deslizamiento de la manguera.
- La fuerza de las detonaciones de una manguera que no se coloca adecuadamente puede desplazar la manguera. Evite que el tapón entre a su fregadero y bloquee el agujero del fregadero.



¡Peligro de incendio!



- No guarde líquidos inflamables cerca de la máquina.
- El contenido de Azufre de disolventes de pintura pueden causar corrosión. Por esta razón, nunca use disolventes de pintura en la máquina.
- Nunca use productos que contengan material disolvente (como gasolina para limpiar) en su máquina.  
- Retire todos los objetos de los bolsillos de sus prendas (agujas, clips, encendedores, cerillas, etc) cuando las coloque para lavarlas.

Puede producirse riesgo de incendio y explosión.

- Asegúrese de que las mangueras del agua de entrada no estén dobladas, aplastadas, rotas ni han sido cambiadas en su tamaño.
- Si su máquina tiene dobles entradas de agua caliente, la temperatura de entrada del agua caliente debe ser como máximo de 70°C.

Nota: Use sólo la manguera de entrada de agua nueva que viene con el equipo durante las conexiones de entrada de agua de la máquina. Nunca utilice mangueras de entrada de agua viejas, usadas o dañadas.

- El extremo de la manguera de descarga de agua puede ser instalado en un aparato específico unido directamente al orificio de descarga de agua sucia o al conjunto de salida de la cuenca del codo.

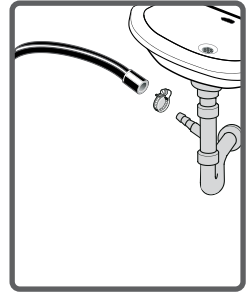

- No intente nunca alargar la manguera mediante conexiones.

- No coloque la manguera de descarga de la máquina en un recipiente, cubo o fregadero.

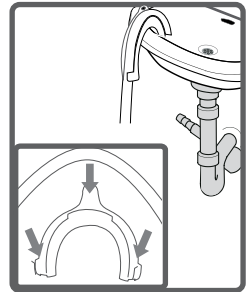

- Asegúrese de que la manguera de descarga de agua no se doble, no se enrosque, sea aplastada o extendida. Tenga en cuenta lo siguiente:

- La manguera de drenaje de agua debe ser montada a una altura mínima de 60 cm y un máximo de 100 cm desde el suelo.

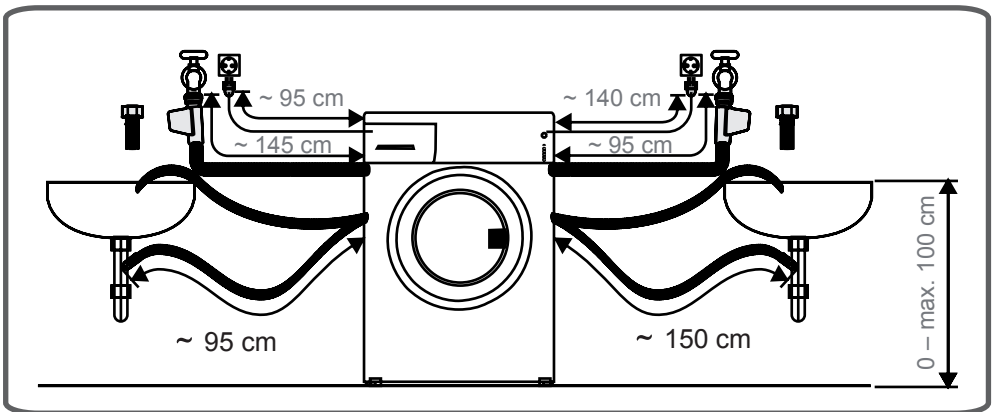

La eliminación de los materiales de embalaje

Los materiales del embalaje protegen al equipo de cualquier daño que pudiera ocurrir durante el transporte. Los materiales de embalaje son amigables con el medio ambiente, ya que son reciclables. El material de reciclaje ofrece tanto el ahorro de materias primas y disminuye la producción de residuos.

La eliminación de la antigua máquina

Los dispositivos eléctricos o electrónicos viejos todavía pueden contener piezas reutilizables. Así pues, nunca tire sus dispositivos antiguos que ya no utiliza en la basura.

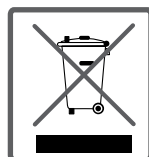

Asegúrese de que las partes de los aparatos viejos eléctricos o electrónicos se vuelven a utilizar, dándolos a los centros de reciclado previstos por las autoridades correspondientes.

Por favor, asegúrese de que sus aparatos viejos se mantengan en un lugar apropiado para la seguridad de los niños hasta que sean llevados fuera de la casa.

Información importante para obtener una mayor eficiencia de la máquina:

- La cantidad de ropa que usted pone en su lavadora no debe exceder la cantidad máxima indicada.
De esta forma, la lavadora funcionará en modo ahorro.
- No debería utilizarse la función de prelavado para ropa poco sucia ni con suciedad normal lo que ahorrará electricidad y agua.

Pantalla electrónica

Mando de programas

Bandeja superior

Cajón del detergente

Contenedor

Cubierta del filtro.

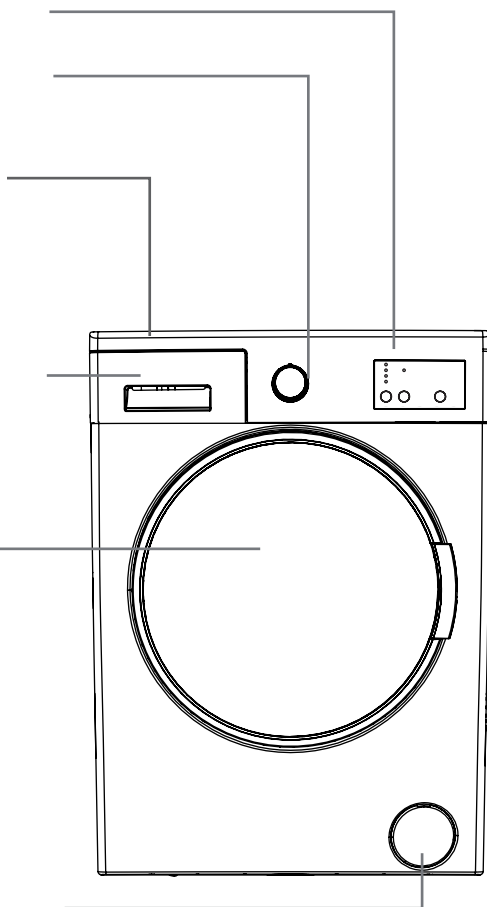

Tornillo de seguridad para transporte

Válvula de entrada de agua

Manguera de descarga

Cable de alimentación

Tornillo de seguridad para transporte

Tornillo de seguridad para transporte

Tornillo de seguridad para transporte

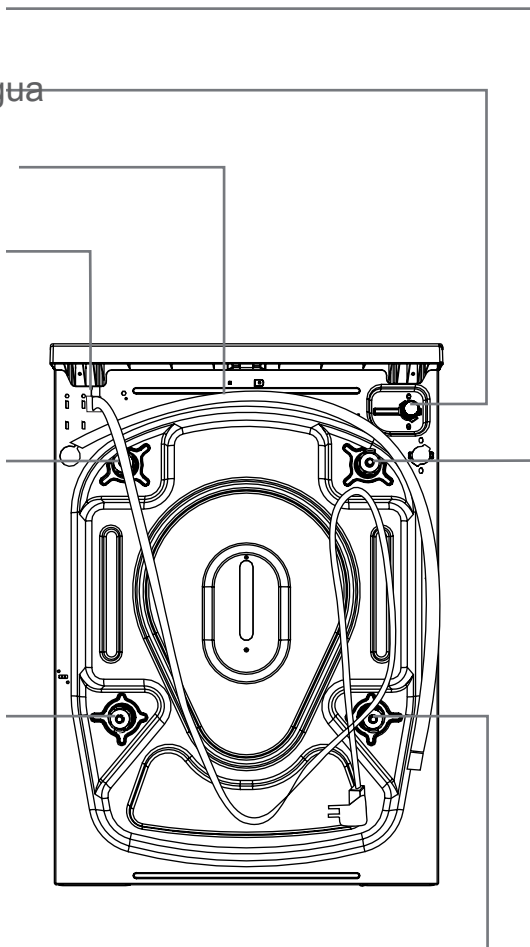

| | |
|---|-------------------------------------|
| Tensión/frecuencia de funcionamiento (V/Hz) | (220-240) V~/50Hz |
| Corriente total (A) | 10 |
| Presión del agua (Mpa) | Maximum: 1 Mpa Minimum : 0.1 Mpa |
| Potencia total (W) | 2100 |
| Capacidad de carga máxima (kg) | 6 |
| Revoluciones de centrifugado (rev / min) | 1000 |
| Número de programas | 15 |
| Dimensiones (Alto x Ancho x Profundo) (mm) | 845 x 597 x 497 |



Antes de utilizar la lavadora, retire los 4 tornillos de transporte y los separadores de goma de la parte posterior de la máquina. Si los tornillos no son retirados, pueden ocurrir fuertes vibraciones, ruido y mal funcionamiento del producto, (anulando la garantía).

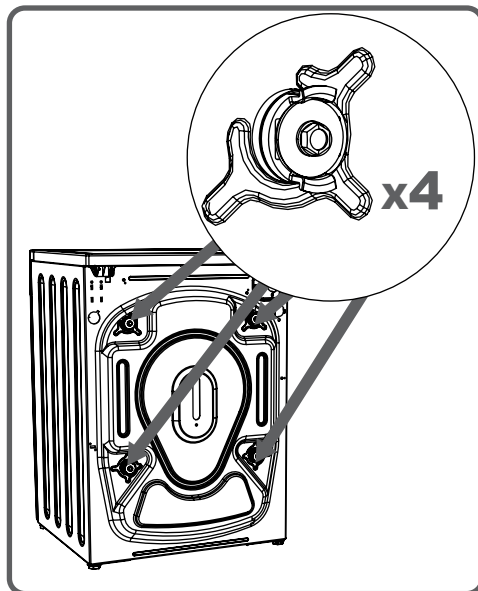

Por esta razón, los tornillos de seguridad para transporte deben ser aflojados mediante rotarlos en sentido antihorario con una llave apropiada.

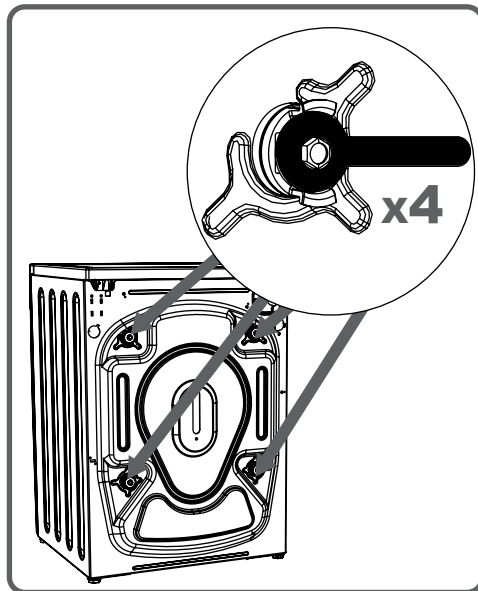

Los tornillos para transporte deberán ser retirados sacándolos.

Monte las tapas de plástico para los tornillos de transporte que vienen en la bolsa de accesorios en los huecos de los tornillos de transporte que se han retirado.

Los tornillos de seguridad para transporte deben ser guardados para ser utilizados en caso de transporte.

NOTA: Hay que eliminar los tornillos de transporte de la máquina antes del primer uso. Los fallos que se producen en las máquinas operadas con tornillos de transporte montados quedarán fuera de garantía.

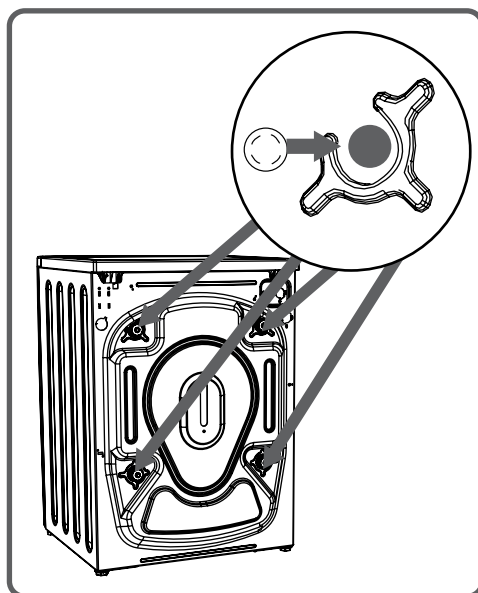
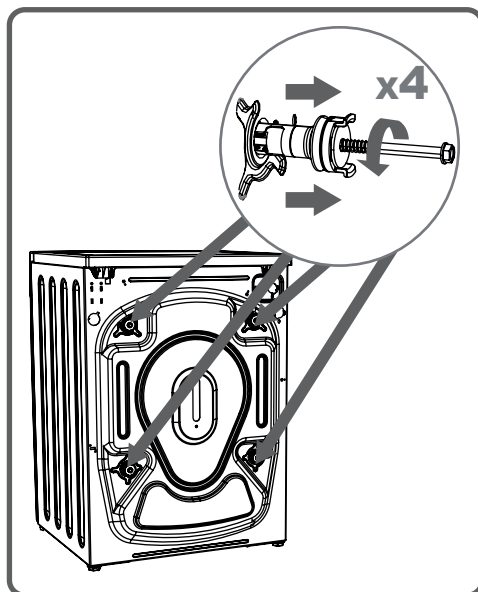

Ajuste de las correas

- No instale el equipo sobre una alfombra o pisos de tal manera que impida la ventilación de su base.
- Para garantizar un funcionamiento silencioso y sin vibraciones de la máquina, se debe instalar en un suelo no deslizante y firme.
- Usted puede ajustar el balance de su máquina a través de las estancias.
- Afloje la tuerca plástica de ajuste.

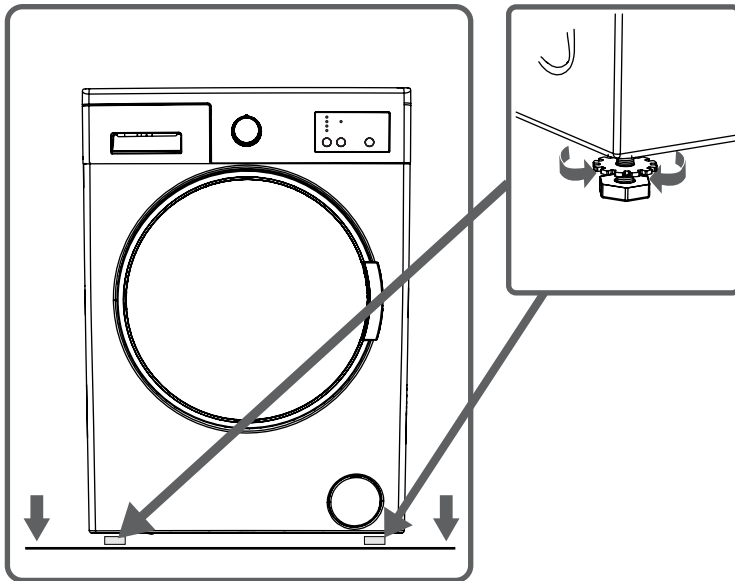

- Ajuste las estancias hacia arriba y hacia abajo, rotándolas.
- Después de mantener el equilibrio, comprima la tuerca de ajuste de plástico hacia arriba otra vez.

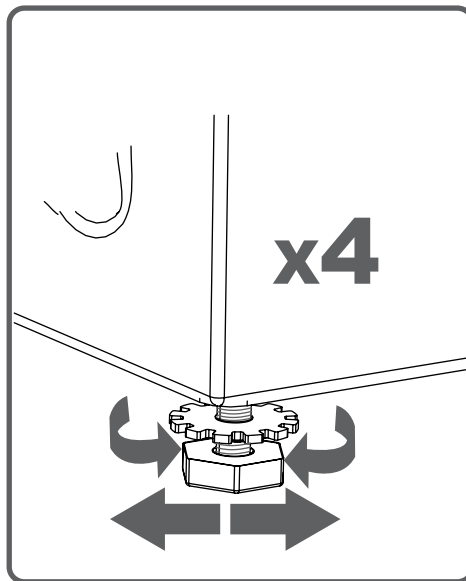

- Nunca coloque cartón, madera o materiales parecidos bajo su máquina con la intención de estabilizar las distorsiones en el suelo.



- Al limpiar el suelo, sobre el que descansa la máquina, tenga cuidado de no modificar las estancias de estabilización.

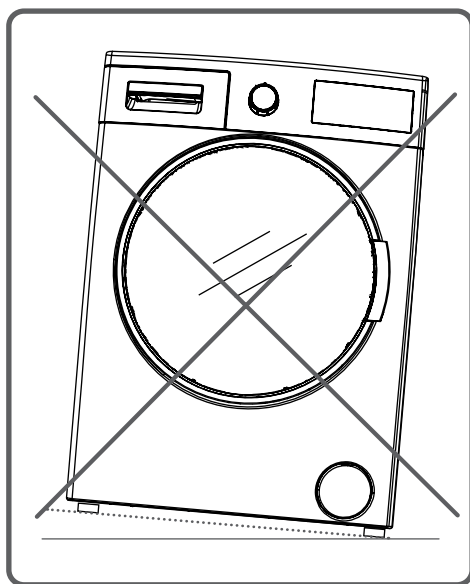

- Su lavadora está configurada en 220-240V y 50Hz.

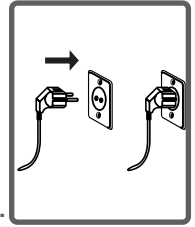

- El cable de alimentación de la lavadora está equipado con un enchufe de puesta a tierra específica. Este enchufe debe ser siempre introducido a una toma a tierra de 10 amperios. El valor actual del fusible debe ser de 10 amperios.

El valor actual del fusible de la línea de alimentación conectada a este tapón también debe ser de 10 amperios. Si usted no sabe si tiene tal conexión y fusible, vea por favor que lo haga un electricista calificado.

- No tomamos la responsabilidad de los daños que se producen debido al uso sin conexión a tierra.

NOTA: El uso de la lavadora en condiciones de tensión eléctrica baja provocará que la vida útil de la misma se reduzca, así como también su rendimiento.

- La máquina puede tener una sola entrada (fría) o entradas dobles de agua (fría / caliente), basado en sus especificaciones.

La manguera con extremo blanco debe conectarse al agua fría, y la manguera con el extremo rojo al agua caliente (aplicable sólo a modelos con entrada doble).

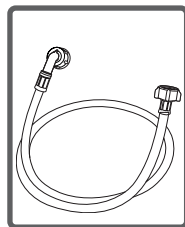

- Para eliminar las fugas de agua en los puntos de contacto, las roscas 1 o 2 se proporcionan en el paquete de la manguera (aplicable a máquinas con entradas de agua dobles).

Ajuste estas tuercas en los extremos de la manguera cercanos al grifo.

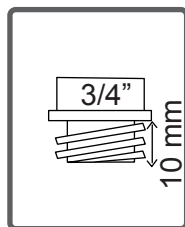

- Monte las mangueras nuevas de entrada de agua a un grifo roscado de 3/4 pulg.

- Conecte el extremo blanco del codo de la entrada de las mangueras de agua a la válvula de agua blanca con el filtro de entrada en el lado posterior de la máquina y el extremo rojo del codo al filtro rojo (aplicable para máquinas con entradas de agua dobles).

Apriete las piezas plásticas de las uniones a mano.

En condiciones inciertas, contacte con un fontanero autorizado para realizar estas conexiones.

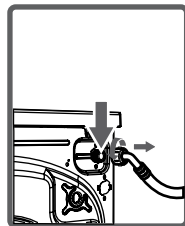

- El flujo de agua con presión de 0,1-1 MPa permitirá que su máquina funcione más eficientemente.) (La presión 0,1 Mpa significa que más de 8 litros de agua fluirán a través de un grifo totalmente roscado por un minuto.)

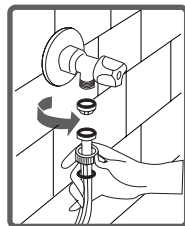

- Asegúrese de que los puntos de contacto no se derramen cerrando el grifo por completo después de la realización de las conexiones.

- Asegúrese de que las mangueras del agua de entrada no estén dobladas, aplastadas, rotas ni han sido cambiadas en su tamaño.

- Si su máquina tiene dobles entradas de agua caliente, la temperatura de entrada del agua caliente debe ser como máximo de 70°C.

Nota: Use sólo la manguera de entrada de agua nueva que viene con el equipo durante las conexiones de entrada de agua de la máquina. Nunca utilice mangueras de entrada de agua viejas, usadas o dañadas.

- El extremo de la manguera de descarga de agua puede ser instalado en un aparato específico unido directamente al orificio de descarga de agua sucia o al conjunto de salida de la cuenca del codo.

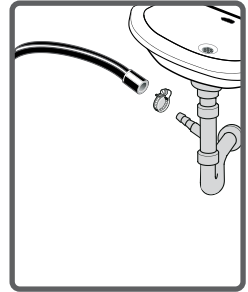

- No intente nunca alargar la manguera mediante conexiones.

- No coloque la manguera de descarga de la máquina en un recipiente, cubo o fregadero.

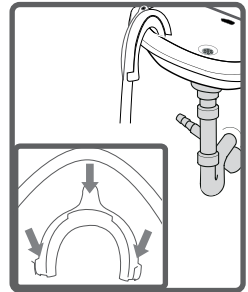

- Asegúrese de que la manguera de descarga de agua no se doble, no se enrosque, sea aplastada o extendida. Tenga en cuenta lo siguiente:

- La manguera de drenaje de agua debe ser montada a una altura máxima de 100 cm desde el suelo.

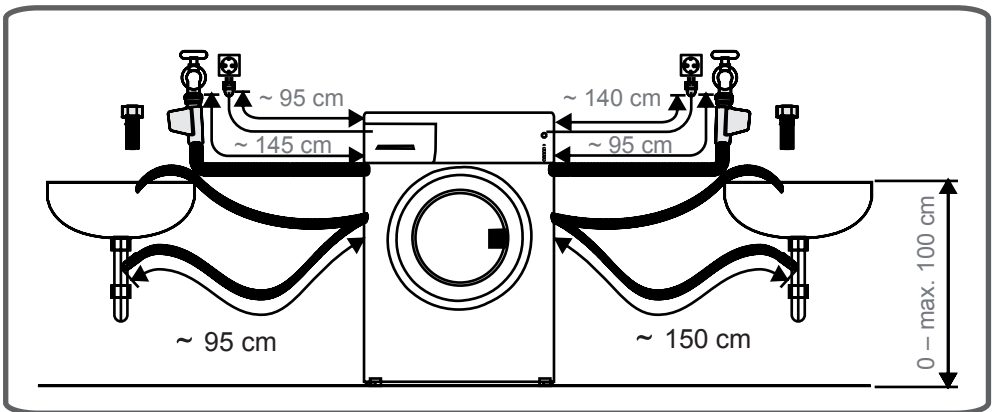

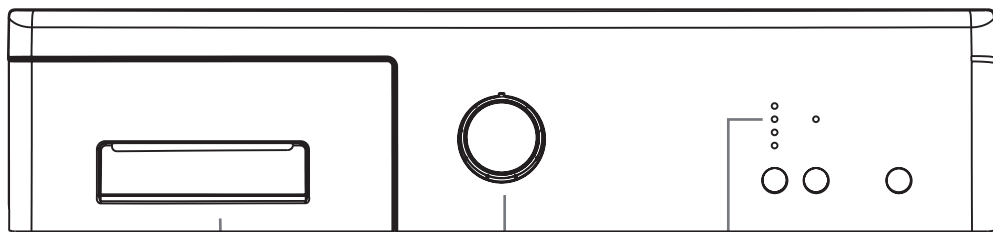

Mando de programas

Función Leds

Cajón del detergente

Puede utilizar la placa de nivel de determinación de líquido cuando se quiere lavar su ropa con detergente líquido. Puede utilizar detergentes líquidos en todos los programas sin prelavado. Coloque el detergente líquido del aparato en el segundo compartimiento (que está disponible en el interior de la máquina) del cajón del detergente (*) y ajuste la cantidad de detergente. (Use la cantidad recomendada de detergente líquido por los productores de detergente). No supere el nivel MAX, utilice este compartimiento únicamente para el detergente líquido, no utilice este compartimiento para detergente en polvo ni lo saque.)

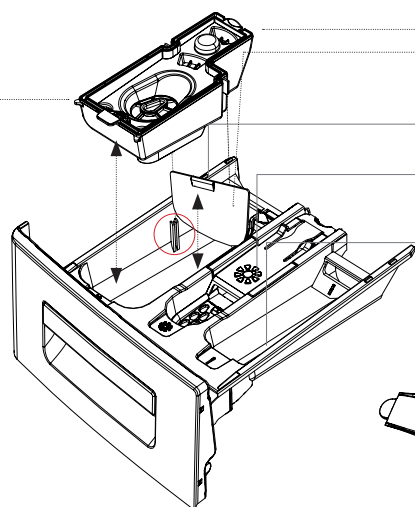
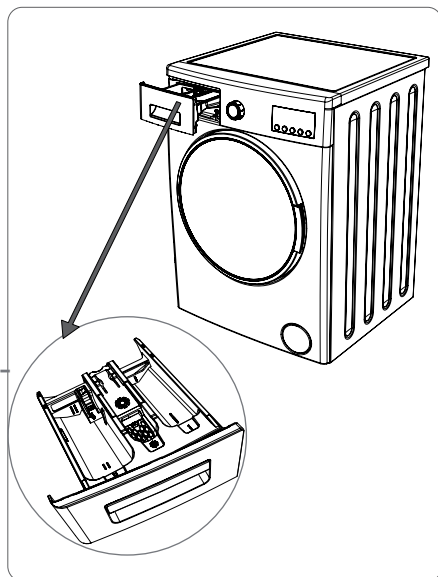

- ▶ Compartimiento para detergente líquido
- Compartimiento principal del detergente
- Compartimiento para suavizante
- Compartimiento del detergente para

Nivel de etapas del detergente en polvo

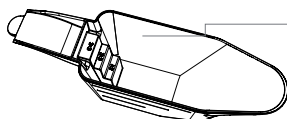

Pala del detergente en polvo (*)

(*) La maquinaria pueden variar dependiendo del producto comprado.

SECCIONES

Compartimento principal del detergente para lavado:

En este compartimento coloque sólo materiales como detergente (líquido o polvo), preventor de cal y similares. Usted puede encontrar el compartimento para detergente líquido en el interior de su equipo en la primera instalación. (*)

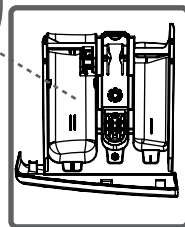
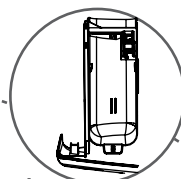

Compartimento para suavizante, almidón, detergente:

Puede utilizar suavizante para la ropa (use la cantidad y el tipo recomendados por el fabricante). A veces, los suavizantes utilizados para la ropa permanecen en este compartimento. La razón de esto es que el suavizante no es viscoso. Para evitar esta situación, se recomienda el uso de los suavizantes líquidos más viscosos o el suavizante puede ser diluido y luego utilizado.

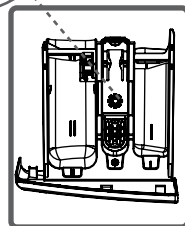
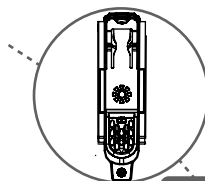

Compartimento del detergente para prelavado:

Este compartimento sólo se debe utilizar cuando la función de prelavado se selecciona. Utilice los programas de prelavado sólo para ropa muy sucia.

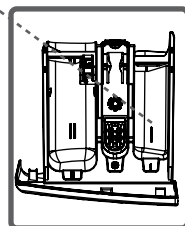
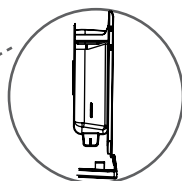

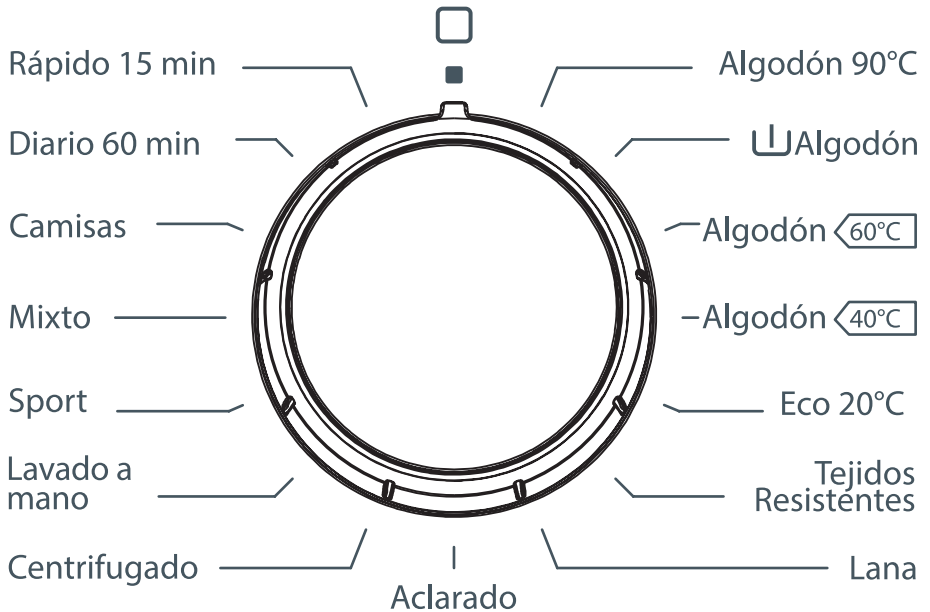

(*) Las especificaciones de la maquinaria pueden variar dependiendo del producto comprado.

- Puede seleccionar el programa con el que desea lavar su ropa a través del mando de programas.
- Usted puede configurar la operación de selección del programa girando el mando de programas en ambas direcciones.
- Asegúrese de que el selector de programas está exactamente en el programa que desea seleccionar.

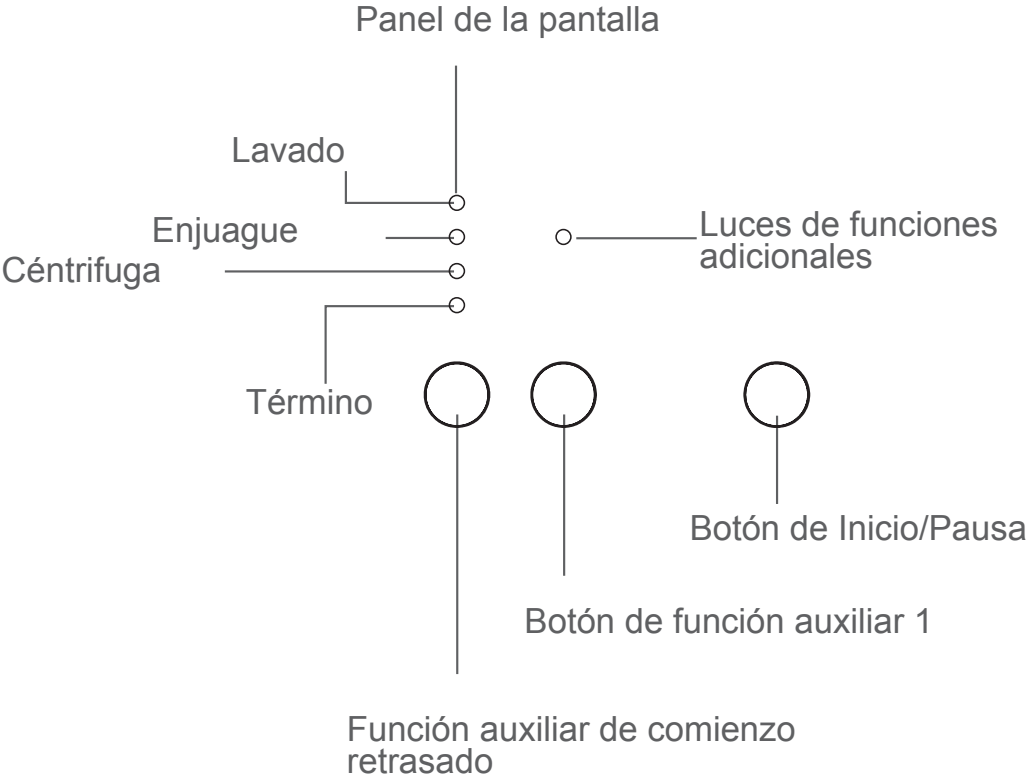



En el panel de la pantalla, se puede ver el tiempo de retardo de lavado de la máquina, la selección de la temperatura de la máquina, las funciones auxiliares que ha seleccionado y la etapa del programa que se está ejecutando en su máquina ( estado de pre lavado / lavado,  etapa de enjuague,  etapa de escurrido).

Además, la pantalla electrónica le avisará por medio de combinaciones de LED que se convertirán en su pantalla cuando se produce un fallo en el equipo y le notificará de la finalización del programa de lavado mediante la revelación de la expresión de “Terminado” en la pantalla tan pronto como el programa de lavado seleccionado ha finalizado.

• Su ropa tiene etiquetas sobre los productos en los que se muestran sus especificaciones. Lave o seque la ropa según las especificaciones en la etiqueta del producto.

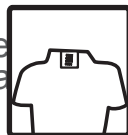

• Separe sus prendas de acuerdo con su tipo (algodón, sintéticos, delicados, lana, etc.), su temperatura (frío, 30°, 40°, 60°, 90°) y grado de suciedad (ligeramente manchada, manchada, muy manchada).



• No lave nunca los tejidos de color y blancos juntos.

• Lave la ropa de color por separado en su primera lavada, pues puede desteñir.

• Asegúrese de que no haya materiales metálicos en sus prendas o en los bolsillos, si es así, no los deje ahí.



PRECAUCIÓN: ADVERTENCIA:
Cualquier avería derivada de la entrada de sustancias extrañas en la lavadora no está amparada por la garantía.



• Suba las cremalleras y abotone las piezas de ropa de la carga.

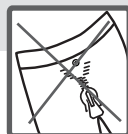

• Quite los ganchos metálicos o de plástico de las cortinas o cortinas de tul o colóquelas en una red de lavado o en una bolsa y luego amárrelas.



• Voltee los textiles, como pantalones, prendas de punto, camisetas y sudaderas.



• Lave los calcetines, pañuelos y cosas por el estilo como prendas pequeñas en una red de lavado.



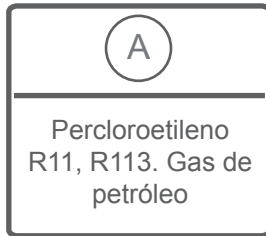
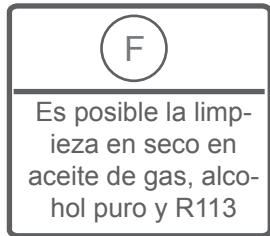
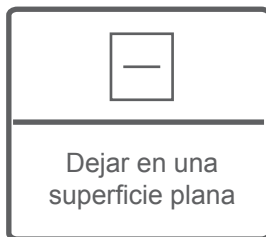
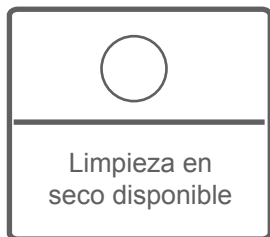
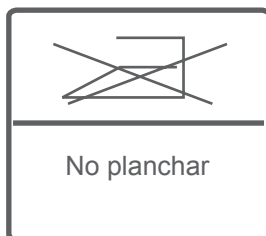
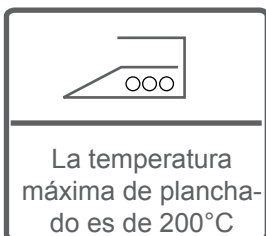
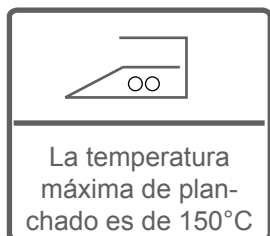
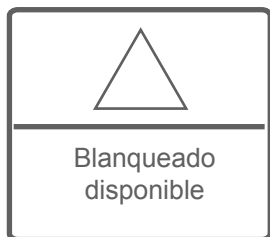

- Abra la puerta de su máquina.
- Disperse sus prendas en la máquina.

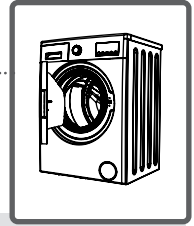

NOTA: Nota: La capacidad máxima de carga puede variar en función del tipo de colada a realizar, el nivel de suciedad y el programa elegido. No supere la carga máxima indicada en la tabla de programas.

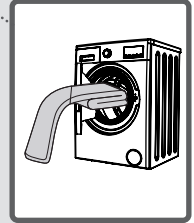

Puede tomar una referencia en la siguiente tabla de pesos.

| TIPO DE LAVANDERÍA | PESO (gr) |
|------------------------|-----------|
| Toallas | 200 |
| Lino | 500 |
| Ropa de baño | 1200 |
| Cubiertas de edredones | 700 |
| Fundas de almohadas | 200 |
| Ropa interior | 100 |
| Manteles | 250 |

- Ponga cada elemento de la ropa por separado.
- Asegúrese de que la ropa no quede atascada entre la cubierta y la goma de sellado al cerrar la puerta de la lavadora.
- Empuje la puerta de la máquina hasta que oiga el sonido de bloqueo para cerrarla.

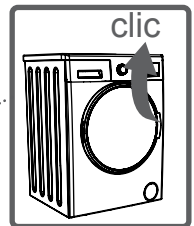

- Cierre la puerta de su equipo de manera adecuada, de lo contrario el equipo no iniciará la operación de lavado.

La cantidad de detergente que se pone en su máquina dependerá de los siguientes criterios:

- Su utilización de detergente se basa en el grado de contaminación de sus prendas. No prelave sus prendas menos manchadas y ponga una pequeña cantidad de detergente en el 2do compartimiento de cajón del detergente.
- Para sus prendas muy manchadas, seleccione un programa que incluya prelavado, y ponga $\frac{1}{4}$ del detergente que va a poner en el cajón del detergente en el 1er compartimiento del cajón y ponga las tres cuartas partes restantes en el 2do compartimiento.
- Utilice detergentes elaborados para lavadora automática en el equipo. La cantidad de detergente que se usa para sus cargas está impresa en el paquete de detergente.
- Cuanto mayor sea el grado de dureza del agua más detergente tendrá que utilizar.
- La cantidad de detergente que va a utilizar aumentará a medida que la cantidad de su incremento de cargas.
- Ponga el suavizante en el compartimiento del suavizante en el cajón del detergente. No supere el nivel MAX. De lo contrario, el suavizante fluirá en el agua de lavado a través del desagüe.
- Los suavizantes de alta densidad deberán para ser diluidos de grado antes de ser introducido en el cajón. Debido la alta densidad del suavizante este obstruirá la descarga y evitará el flujo del suavizante.
- Usted puede utilizar sus detergentes líquidos en todos los programas sin prelavado. Para ello, coloque la placa de nivel de líquido de detergente en la bolsa de accesorios o el compartimiento de detergente líquido (*) en el 2do compartimiento del cajón del detergente y ajuste la cantidad de detergente líquido de acuerdo con los niveles en esta placa. Recuerde separar la placa de detergente líquido.

(*) Las especificaciones de la maquinaria pueden variar dependiendo del producto comprado.

- Conecte su máquina.
- Abra el grifo de agua.
- Abra la puerta de la máquina.
- Disperse sus prendas en la máquina.
- Empuje la puerta de la máquina hasta que oiga el sonido de bloqueo para cerrarla.

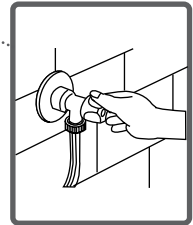
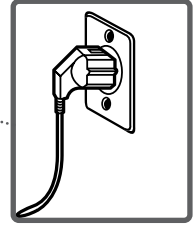

Selección del programa de lavado

Seleccione el programa adecuado para la carga según la tabla de programas.

FUNCIONES AUXILIARES

Antes de iniciar el programa, si lo desea, puede seleccionar una función auxiliar.

- Pulse el botón de función auxiliar que desea seleccionar.

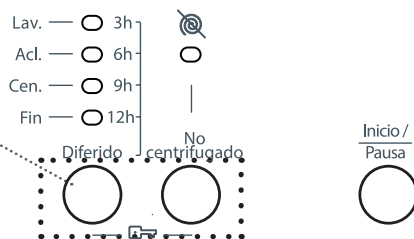

- Si el símbolo de la función auxiliar en la pantalla electrónica parpadea continuamente, la función auxiliar que haya seleccionado se activará.

- Si el símbolo de una función auxiliar en la pantalla electrónica parpadea, la función auxiliar que ha seleccionado no se activará.

Razones por la que no se activa:

- La función auxiliar que desea utilizar en el programa de lavado seleccionado no es aplicable.

- La máquina ha pasado esa etapa, durante el cual la función auxiliar que desea seleccionar se llevaría a cabo.

- No es compatible con una función auxiliar que ha seleccionado previamente.

SISTEMA DE DETECCIÓN DE MEDIA CARGA

La lavadora viene equipada con un sistema de detección de media carga.

En caso de que ponga aproximadamente la mitad o menos de la cantidad de capacidad de lavandería máxima en su máquina, la máquina funcionará a fin de ahorrar tiempo de lavado, el consumo de agua y energía en algunos programas. Cuando la función de media carga está activa, la máquina puede completar el programa que ha establecido en un tiempo más corto.

1- Demora del temporizador

Mediante el uso de esta función auxiliar, puede hacer que el equipo inicie la operación de lavado con retrasos entre “3h, 6h, 9h, 12h”.

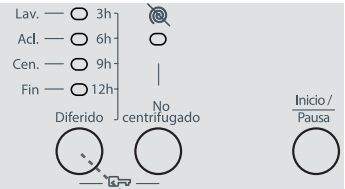

Para utilizar la función auxiliar de inicio demorado:

- Pulse el botón de inicio demorado una vez.
- Aparecerá el led “3 h”.
- Pulse el botón de inicio demorado hasta que el tiempo, en el que desee lavar se inicie.
- Para activar este temporizador seleccionado en el programa, puede pulsar cualquier botón de función auxiliar, excepto el botón de Inicio/Pausa.

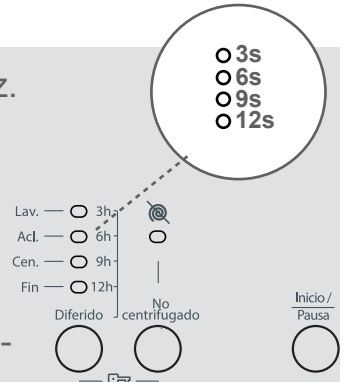

Si se ha saltado el retardo de tiempo que desea configurar, puede volver a la hora deseada manteniendo pulsado el botón de tiempo de retardo.

Si desea cancelar el retardo de tiempo, puede solo presionar el botón de retardo del temporizador hasta que todos los leds de ajuste de la hora en el panel de la pantalla se apague.

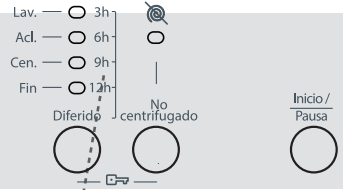

Para ejecutar la función de tiempo de espera, el equipo debe ser operado pulsando el botón Inicio / En espera.

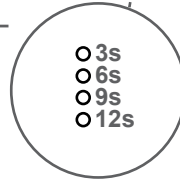

3- Botón de no girar (*)

Si no desea realizar el escurrimiento en su ropa, puede utilizar esta función auxiliar.

Usted puede hacer que el programa se active presionando el botón de cancelación para escurrir en la pantalla cuando la luz del  símbolo LED se enciende.

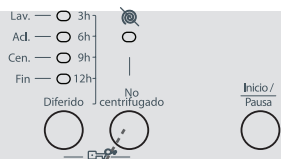

4- Extra enjuague(*)

Usted puede hacer la operación de enjuague adicional en sus prendas con esta función adicional.

Usted puede hacer que el programa se active presionando el botón de función auxilia de enjuague adicional cuando la luz del  símbolo LED se encienda.

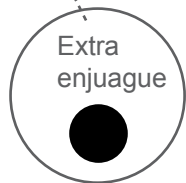
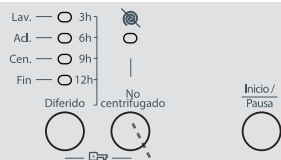

(*) Dependiendo del modelo

5- Pre-lavado(*)

Puede poner sus prendas muy sucias en prelavado antes de la operación de lavado principal mediante el uso de esta función adicional.





Al usar esta función, debe poner detergente en el compartimiento delantero lavado del cajón del detergente. Usted puede hacer que el programa se active presionando el botón de pre-lavado en la pantalla cuando el símbolo  de la luz LED se encienda.

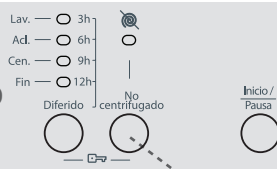

6- Anti-Alérgico(*)

En los programas en los que esta función auxiliar está activa, es posible que el equipo realice una operación adicional de enjuagado en sus prendas antes de la última operación de lavado.



Usted puede hacer que el programa se active presionando el botón de anti-alérgico en la pantalla cuando el símbolo  de la luz LED se encienda.

(*) Dependiendo del modelo

7- Lavado rápido(*)

Mediante el uso de esta función auxiliar, puede lavar la ropa en menos tiempo y gastan menos energía y agua. (Se aconseja que la ropa sucia que se coloque llene menos de la mitad de la capacidad del programa de lavado seleccionado.)



Usted puede hacer que el programa se active presionando el botón de lavado rápido en la pantalla cuando el símbolo  de la luz LED se encienda.

Lavado rápido



NOTA: En caso de que usted ponga la mitad o menos de la mitad de la capacidad de lavandería del programa de lavado seleccionado en su máquina, la máquina detectará esto gracias al sistema de detección de automoción de media carga y el programa que ha seleccionado lavará las prendas en un corto tiempo para consumir menos energía y agua. Si el equipo detecta media carga, el led del símbolo  automáticamente parpadeará en la pantalla.

(*) Dependiendo del modelo

8- Lavado en frío(*)

Puede utilizar esta función auxiliar cuando se quiere lavar la ropa con agua fría (agua del grifo).

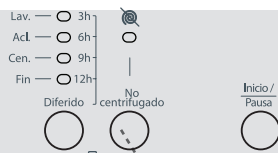

Usted puede hacer que el programa se active presionando el botón de lavado en frío en la pantalla cuando el * símbolo de la luz LED se encienda.



9- Planchado fácil(*)

Puede activar que sus prendas salgan menos arrugadas cuando la operación de lavado se complete mediante el empleo de esta función auxiliar.



Usted puede hacer que el programa se active presionando el botón de la función auxiliar de planchado fácil cuando el ☄ símbolo de la luz LED se encienda.



(*) Dependiendo del modelo

Botón de Inicio/Pausa

Pulsando sobre el botón Inicio / Pausa, puede iniciar el programa seleccionado o suspender un programa en ejecución. Si se cambia el equipo al modo de espera, el led de Inicio/Pausa en la pantalla electrónica parpadeará.

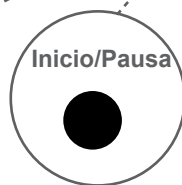
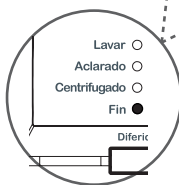

Para evitar que el flujo del programa se vea afectado si se pulsán las teclas de programa o si el botón de programas es girado al realizar la operación de lavado de la máquina, se puede activar el bloqueo infantil.

El bloqueo infantil se activa en caso de presionar sobre las dos funciones auxiliares 1 y 2 al mismo tiempo durante más de 3 segundos. Usted puede ver los leds de las funciones auxiliares en la pantalla cuando se activan.

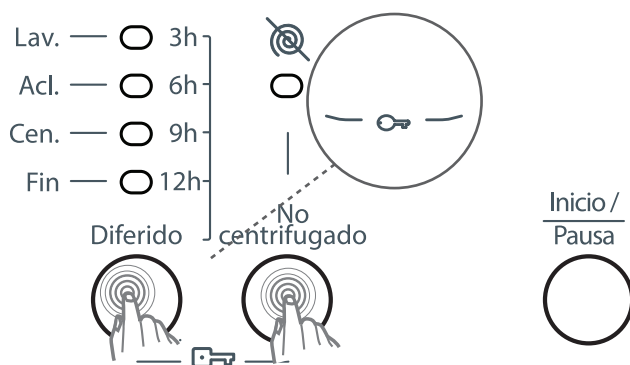

Si se pulsa cualquier botón mientras el bloqueo infantil está activado, los LEDs de función adicionales parpadearán en la pantalla.

Si durante la activación del bloqueo infantil y cualquier programa se está ejecutando, el botón de programas cambiará a la posición CANCELAR y otro programa es seleccionado, el programa previamente seleccionado continuará donde lo dejó.

Para desactivarlo, será suficiente presionar sobre los mismos botones durante más de 3 segundos. Cuando el bloqueo para niños está desactivado, los LEDs de función adicionales parpadearán en la pantalla.

Si desea cancelar un programa en marcha:

- 1- Cambie el selector de programas a la posición "CANCELAR".
- 2- La máquina detendrá la operación de lavado y el programa será cancelado.
- 3- Para deshacerse de la acumulación de agua en la máquina cambie el mando de programas a cualquier programa.
- 4- El equipo llevará a cabo la operación de descarga necesaria y cancelará el programa.
- 5- Puede ejecutar el dispositivo mediante la selección de un nuevo programa.

Su lavadora se detendrá por sí sola tan pronto como finalice el programa seleccionado.

- El led de fin parpadeará en el panel de visualización.

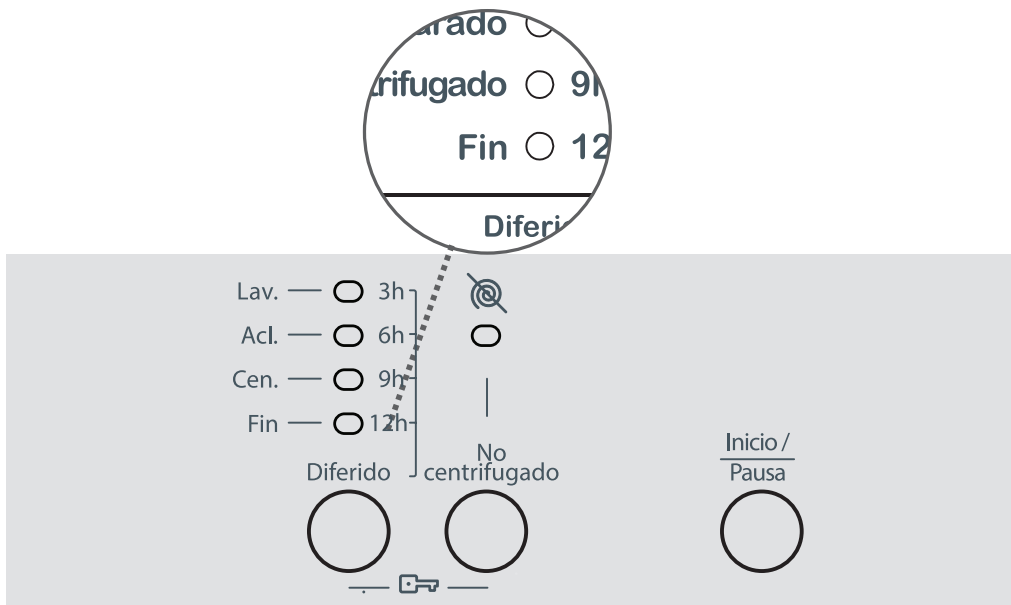

- Usted puede abrir la puerta de la máquina y sacar la ropa.

- Deje abierta la puerta para dejar que se seque el interior de la lavadora tras sacar la carga.

- Cambie el selector de programas a la posición "CANCELAR".

- Desenchufe la lavadora.

- Cierre la llave del agua.

ALGODÓN 90°

| | |
|---------------------------------|--|
| Temperatura de lavado (°C) | 90° |
| Monto de carga seca máxima (kg) | 6,0 |
| Cajón del detergente | 2 |
| Duración del programa (Min.) | 194 |
| Tipo de ropa / Descripciones | Muy sucio, algodón y textiles de lino. (Ropa interior, ropa de cama, manteles, toallas (máximo 3,0 kg), ropa de cama, etc. |

Pre-lavado Algodón

| | |
|---------------------------------|--|
| Temperatura de lavado (°C) | 60° |
| Monto de carga seca máxima (kg) | 6,0 |
| Cajón del detergente | 1&2 |
| Duración del programa (Min.) | 160 |
| Tipo de ropa / Descripciones | Algodón y textiles de lino sucios. (Ropa interior, ropa de cama, manteles, toallas (máximo 3,0 kg), ropa de cama, etc. |

NOTA: LA DURACIÓN DEL PROGRAMA PUEDE CAMBIAR DE ACUERDO A LA CANTIDAD DE LA CARGA, AGUA DEL GRIFO, TEMPERATURA AMBIENTE Y FUNCIONES ADICIONALES SELECCIONADAS.

ALGODÓN ECO $\triangleleft 60\text{ C}^{\circ}$

| | |
|---------------------------------|---|
| Temperatura de lavado (°C) | 60° |
| Monto de carga seca máxima (kg) | 6,0 |
| Cajón del detergente | 2 |
| Duración del programa (Min.) | 200 |
| Tipo de ropa / Descripciones | <i>Algodón sucio y tejidos de lino. (Ropa interior, ropa de cama, manteles, toallas (de un máximo de 3,0 kg), ropa de cama, etc.)</i> |

ALGODÓN $\triangleleft 40\text{ C}^{\circ}$

| | |
|---------------------------------|--|
| Temperatura de lavado (°C) | 40° |
| Monto de carga seca máxima (kg) | 6,0 |
| Cajón del detergente | 2 |
| Duración del programa (Min.) | 190 |
| Tipo de ropa / Descripciones | <i>Algodón y textiles de lino sucios. (Ropa interior, ropa de cama, manteles, toallas (máximo 3,0 kg), ropa de cama, etc.)</i> |

NOTA: LA DURACIÓN DEL PROGRAMA PUEDE CAMBIAR DE ACUERDO A LA CANTIDAD DE LA CARGA, AGUA DEL GRIFO, TEMPERATURA AMBIENTE Y FUNCIONES ADICIONALES SELECCIONADAS.

ECO 20°

| | |
|---------------------------------|--|
| Temperatura de lavado (°C) | 20° |
| Monto de carga seca máxima (kg) | 3,0 |
| Cajón del detergente | 2 |
| Duración del programa (Min.) | 98 |
| Tipo de ropa / Descripciones | Textiles de algodón y lino menos sucios. (Ropa interior, ropa de cama, manteles, toallas (máximo 2 kg), ropa de cama, etc. |

CUIDADO FÁCIL

| | |
|---------------------------------|--|
| Temperatura de lavado (°C) | 40° |
| Monto de carga seca máxima (kg) | 3,0 |
| Cajón del detergente | 2 |
| Duración del programa (Min.) | 89 |
| Tipo de ropa / Descripciones | Muy sucio o textiles sintéticos mezclados. (Calcetines de nylon, camisas, blusas, pantalones incluyendo sintéticos etc.) |

NOTA: LA DURACIÓN DEL PROGRAMA PUEDE CAMBIAR DE ACUERDO A LA CANTIDAD DE LA CARGA, AGUA DEL GRIFO, TEMPERATURA AMBIENTE Y FUNCIONES ADICIONALES SELECCIONADAS.

LANA

| | |
|---------------------------------|--|
| Temperatura de lavado (°C) | 30° |
| Monto de carga seca máxima (kg) | 2,0 |
| Cajón del detergente | 2 |
| Duración del programa (Min.) | 40 |
| Tipo de ropa / Descripciones | Ropa de lana con etiquetas de lavado a mano. |

ENJUAGADO

| | |
|---------------------------------|---|
| Temperatura de lavado (°C) | - |
| Monto de carga seca máxima (kg) | 6,0 |
| Cajón del detergente | - |
| Duración del programa (Min.) | 36 |
| Tipo de ropa / Descripciones | Si desea un aclarado extra para su ropa tras el lavado, puede utilizar esta opción para todo tipo de prendas. |

NOTA: LA DURACIÓN DEL PROGRAMA PUEDE CAMBIAR DE ACUERDO A LA CANTIDAD DE LA CARGA, AGUA DEL GRIFO, TEMPERATURA AMBIENTE Y FUNCIONES ADICIONALES SELECCIONADAS.

GIRO

| | |
|---------------------------------|---|
| Temperatura de lavado (°C) | - |
| Monto de carga seca máxima (kg) | 6,0 |
| Cajón del detergente | - |
| Duración del programa (Min.) | 15 |
| Tipo de ropa / Descripciones | Si desea un centrifugado extra para su colada tras el lavado, puede utilizar esta opción para todo tipo de prendas. |

LAVADO A MANO/DELICADOS

| | |
|---------------------------------|--|
| Temperatura de lavado (°C) | 30° |
| Monto de carga seca máxima (kg) | 2,0 |
| Cajón del detergente | 2 |
| Duración del programa (Min.) | 91 |
| Tipo de ropa / Descripciones | Prendas recomendadas para lavado a mano o ropa delicada. |

NOTA: LA DURACIÓN DEL PROGRAMA PUEDE CAMBIAR DE ACUERDO A LA CANTIDAD DE LA CARGA, AGUA DEL GRIFO, TEMPERATURA AMBIENTE Y FUNCIONES ADICIONALES SELECCIONADAS.

ROPA DEPORTIVA

| | |
|---------------------------------|-----------------|
| Temperatura de lavado (°C) | 30° |
| Monto de carga seca máxima (kg) | 3,0 |
| Cajón del detergente | 2 |
| Duración del programa (Min.) | 80 |
| Tipo de ropa / Descripciones | Ropa deportiva. |

MEZCLADO

| | |
|---------------------------------|---|
| Temperatura de lavado (°C) | 30° |
| Monto de carga seca máxima (kg) | 3,0 |
| Cajón del detergente | 2 |
| Duración del programa (Min.) | 87 |
| Tipo de ropa / Descripciones | El algodón, los sintéticos, los tejidos de color y de lino sucios se pueden lavar juntos. |

NOTA: LA DURACIÓN DEL PROGRAMA PUEDE CAMBIAR DE ACUERDO A LA CANTIDAD DE LA CARGA, AGUA DEL GRIFO, TEMPERATURA AMBIENTE Y FUNCIONES ADICIONALES SELECCIONADAS.

BLUSAS / CAMISETAS

| | |
|---------------------------------|--|
| Temperatura de lavado (°C) | 60° |
| Monto de carga seca máxima (kg) | 3,0 |
| Cajón del detergente | 2 |
| Duración del programa (Min.) | 106 |
| Tipo de ropa / Descripciones | El algodón, los sintéticos, las blusas y camisetas de sintéticos se pueden lavar juntos. |

DIARIO 60 min.

| | |
|---------------------------------|---|
| Temperatura de lavado (°C) | 60° |
| Monto de carga seca máxima (kg) | 3,0 |
| Cajón del detergente | 2 |
| Duración del programa (Min.) | 60 |
| Tipo de ropa / Descripciones | Se puede lavar el algodón, los textiles de color y de lino sucios a 60°C en 60 minutos. |

Si tiene la función de lavado rápido auxiliar en el equipo, entonces si pone 2 kg o menos de ropa en la máquina, la máquina de forma automática lavará la ropa durante 30 minutos.

NOTA: LA DURACIÓN DEL PROGRAMA PUEDE CAMBIAR DE ACUERDO A LA CANTIDAD DE LA CARGA, AGUA DEL GRIFO, TEMPERATURA AMBIENTE Y FUNCIONES ADICIONALES SELECCIONADAS.

RÁPIDO 15 min.

| | |
|---------------------------------|--|
| Temperatura de lavado (°C) | 30° |
| Monto de carga seca máxima (kg) | 2,0 |
| Cajón del detergente | 2 |
| Duración del programa (Min.) | 15 |
| Tipo de ropa / Descripciones | Puede lavar el algodón, lino y textiles de color ligeramente manchados en sólo 15 minutos. |

NOTA: Se necesita menos detergente, en comparación con otros programas, debido a la corta duración del mismo. La duración del programa aumentará si la lavadora detecta una carga inestable. Podrá abrir la puerta de la lavadora en 2 minutos tras la finalización del lavado. (La duración de 2 minutos necesarios para abrir la puerta de su máquina no están incluidos en el período de lavado.)

NOTA: LA DURACIÓN DEL PROGRAMA PUEDE CAMBIAR DE ACUERDO A LA CANTIDAD DE LA CARGA, AGUA DEL GRIFO, TEMPERATURA AMBIENTE Y FUNCIONES ADICIONALES SELECCIONADAS.

Desconecte la máquina antes de iniciar el mantenimiento y la limpieza de la misma.

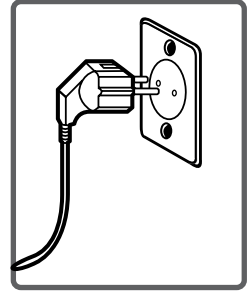

Gire el grifo del agua antes de iniciar el mantenimiento y la limpieza de su máquina.

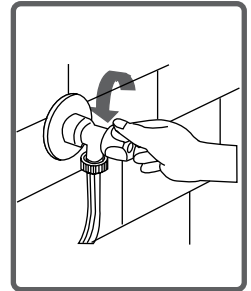

PRECAUCIÓN: Las piezas de la máquina podrían resultar dañadas si se utilizan limpiadores con agentes solventes.

No utilice productos de limpieza con agentes solventes.

Los filtros para evitar que la suciedad y las sustancias extrañas penetren en el agua en la máquina están disponibles tanto en el lado de la llave del agua como en los extremos de las válvulas de agua a lo largo de la manguera de entrada de la lavadora.

Si la lavadora no puede tomar suficiente agua de grifo a pesar de estar abierto éste, estos filtros deben ser limpiados.

(Se recomienda que limpie el filtro de la bomba una vez cada 2 meses).

- Desconecte las mangueras de entrada de agua.
- Retire los filtros de las válvulas de entrada de agua con unos alicates y luego límpielo con un cepillo en agua.
- Desmonte los filtros en el lado del grifo de las mangueras de entrada de agua y límpielos manualmente.
- Una vez que los filtros estén limpios, puede colocarlos de la misma manera inversamente.

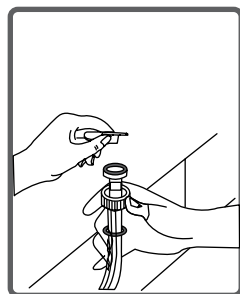
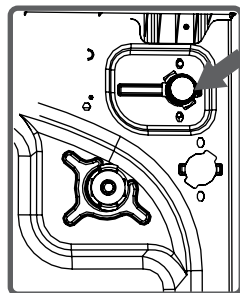

PRECAUCIÓN:



Los filtros de las válvulas de entrada de agua se pueden obstruir por un grifo de agua sucio, o por falta de mantenimiento, o por estar rotas las válvulas, causando esto último que el agua se filtre continuamente a la lavadora.

Las averías que puedan surgir debido a estas razones están fuera del alcance de la garantía.

Un sistema de filtro que evita que los restos de hilados y materiales diminutos de sus prendas entren en la bomba durante la operación de descarga de agua llevada a cabo por la máquina después de completar el lavado para prolongar el ciclo de vida de la bomba está disponible. Se recomienda limpiar el filtro de la bomba cada 2 meses. Para limpiar el filtro de la bomba:

- Para abrir la tapa de la bomba, se puede utilizar a pala del detergente en polvo (*) o la placa del nivel del detergente líquido que sale de la máquina.

- Ajuste el punto final de la parte de plástico a la brecha de la cubierta de la bomba y empuje hacia atrás. Esto abrirá la cubierta.

- Antes de abrir la tapa del filtro, instale un recipiente en frente de la cubierta del filtro para evitar que el agua se mantenga en la máquina para que no fluya en el suelo.

- Afloje la tapa del filtro de agua hacia la izquierda y luego vacíe.

Nota: Puede tener que vaciar el recipiente de recolección de agua varias veces de acuerdo con la cantidad de agua en la máquina.

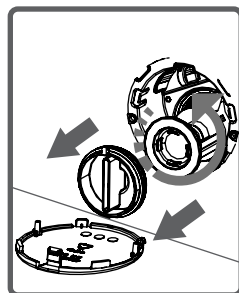
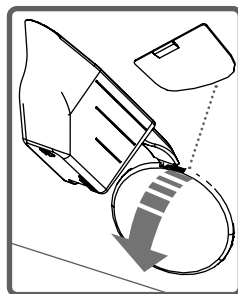

(*) Las especificaciones de la maquinaria pueden variar dependiendo del producto comprado.

- Limpie los materiales extraños en el filtro con un cepillo.

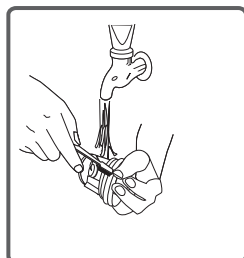

- Después de limpiar el filtro, coloque la tapa del filtro y apriételo girándolo en sentido horario.

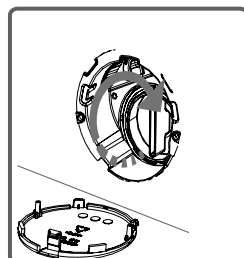

- Mientras se cierra la tapa de la bomba, asegúrese de que las partes en el lado interior de la tapa coincida con los orificios en el lado del panel frontal.

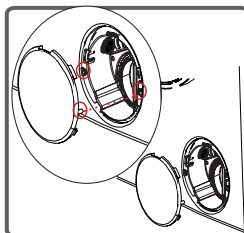

- Puede volver a colocar la tapa de la bomba en el orden inverso de como se la ha quitado.

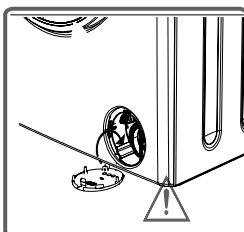

¡ADVERTENCIA!

Espere a que el agua de la bomba se enfrié si estuviera caliente.

Los detergentes que utilice pueden dejar residuos en el cajón y la carcasa del mismo con el tiempo. Para limpiar el residuo formado, desmonte el cajón del detergente en determinados períodos. Se recomienda limpiar el filtro de la bomba cada 2 meses. Para extraer el cajón del detergente:

- Tire del cajón del detergente hasta el tope
- Siga tirando, presionando sobre la sección que se muestra a continuación en el cajón del detergente y siga tirando y luego saque el cajón.

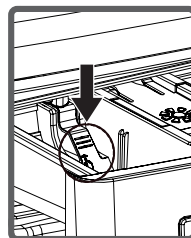
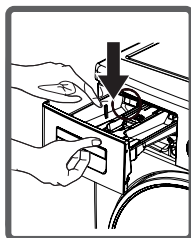
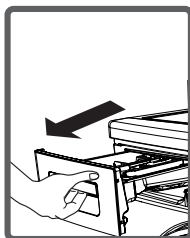

- Límpielo usando un cepillo.
- Recoja los residuos en la carcasa del cajón del detergente sin dejarlos caer dentro de la máquina.
- Ensamble el cajón del detergente después de secarlo con una toalla o un trapo seco.
- No se lave el cajón del detergente en el lavavajillas.



Compartimiento para detergente líquido (*)

Saque el compartimiento del nivel de detergente líquido para su limpieza y mantenimiento, como se muestra en la figura y limpie los residuos de detergente. Coloque el compartimiento de nuevo en su lugar. Asegúrese de que no queden residuos en el interior.

(*) Las especificaciones de la maquinaria pueden variar dependiendo del producto comprado.

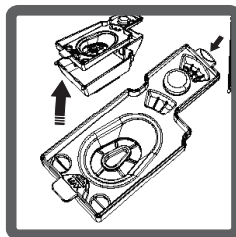
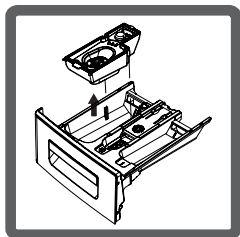

Tope de descarga

Desmonte el cajón del detergente. Desmonte el tope de descarga y limpie totalmente los residuos de suavizante. Vuelva a colocar el tope de descarga después de limpiarlo. Compruebe que encaja bien.

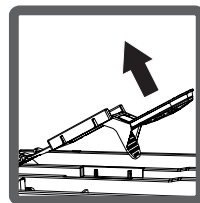
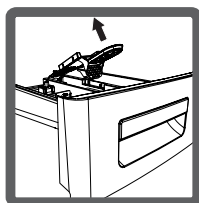
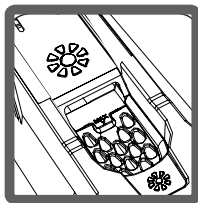

Cuerpo

Limpie el cuerpo exterior de la máquina con agua tibia y un limpiador no inflamable que no desgaste el cuerpo de la máquina. Tras enjuagar con agua, seque con un paño suave y seco.

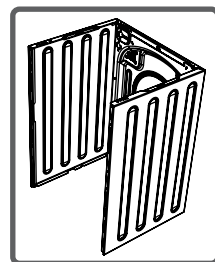

Tambor

No deje objetos metálicos, tales como agujas, clips para papel, monedas, etc., en su máquina. Estos objetos conducen a la formación de manchas de óxido en el tambor. Para limpiar estas manchas, utilice limpiadores sin lejía y siga las instrucciones de los mismos. No utilice estropajos metálicos ni objetos duros similares para limpiar el óxido.

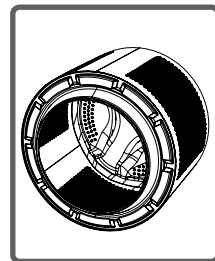

Todas las operaciones de reparación necesarias para su máquina deben llevarse a cabo por nuestro servicio técnico autorizado. Si la lavadora necesita una reparación, o si no puede solucionar el problema con esta guía de solución de problemas:

- Desenchufe su máquina.
- Cierre el grifo de agua.

| AVERÍA | POSIBLE CAUSA | RESOLUCIÓN DE PROBLEMAS |
|-----------------------------------|---|--|
| La lavadora no se pone en marcha. | No está enchufada. | Conecte la |
| | Fusible quemado.. | Cambie los fusibles. |
| | Corte eléctrico. | Compruebe el sum- |
| | Botón de Inicio/ Pausa no pulsado. | Pulse el botón de Inicio/Pausa. |
| | Mando de programas en la posición de detenido. | Cambie el selector de programas a la posición deseada. |
| | La puerta de la máquina no está completamente cerrada.. | Cierre la puerta de la lavadora. |
| La lavadora no se coge agua. | El grifo está cerrado. | Abra el grifo del agua. |
| | La manguera de entrada de agua podría estar retorcida. | Revise la manguera de entrada de agua y desbloquéela. |
| | Manguera de entrada de agua obstruida. | Limpie los filtros de la entrada de agua. (*) |
| | Filtro de válvulas obstruido. | Limpie los filtros de la válvula de entrada.. (*) |
| | La puerta de la máquina no está completamente cerrada.. | Cierre la puerta de la lavadora. |

(*) Lea el capítulo relativo a la limpieza y mantenimiento de la lavadora.

| AVERÍA | POSIBLE CAUSA | RESOLUCIÓN DE PROBLEMAS |
|-------------------------|---|---|
| La lavadora no desagua. | La manguera de desagüe podría estar obstruida o retorcida. | Revise la manguera de descarga, y límpiela o destuerzala. |
| | Filtro de bomba obstruido. | Límpie el filtro de la bomba. (*) |
| | El servicio de lavandería se instaló en la máquina de manera desigual | Separe su ropa en la máquina de manera uniforme. |
| La lavadora vibra. | Los pies de la máquina no se han ajustado. | Ajuste las patas de su máquina. (**) |
| | Las entancias de seguridad colocadas para el transporte siguen colocadas. | Desmonte las etancias de seguridad de su máquina. (**) |
| | Menos cantidad de ropa en el aparato. | Esto no impedirá el funcionamiento de la lavadora. |
| | La máquina está sobrecargada de lavandería o las prendas están distribuidas de forma desigual.. | Evite que su máquina descanse sobre superficies duras. |
| | La lavadora está sobre una superficie dura. | Evite que su máquina descanse sobre superficies duras. |

(*) Lea el capítulo relativo a la limpieza y mantenimiento de la lavadora.

(**) Lea el capítulo relativo a la instalación de la lavadora.





| AVERÍA | POSIBLE CAUSA | RESOLUCIÓN DE PROBLEMAS |
|---|--|---|
| <p>Demasiada espuma en el cajón del detergente.</p> | <p>Demasiado detergente.</p> | <p>Pulse el botón de Inicio/Pausa. Para eliminar la formación de espuma, mezcle una cuchara de suavizante con medio litro de agua y poner en el cajón del detergente. Tras 5-10 minutos, pulse el botón de Inicio/Pausa de nuevo. En su siguiente operación de lavado, ajuste la dosis de detergente en consecuencia.</p> |
| | <p>Detergente inapropiado.</p> | <p>Utilice detergentes específicos para lavadoras automáticas.</p> |
| <p>Lavado con mal resultado.</p> | <p>La dosis de detergente no es la adecuada para el programa escogido.</p> | <p>Seleccione el programa adecuado al nivel de suciedad de sus prendas. (Vea la tabla de programas)</p> |
| | <p>Dosis insuficiente de detergente.</p> | <p>Ajuste la cantidad de detergentes según el nivel de suciedad de sus prendas.</p> |
| | <p>Demasiada carga de ropa en la lavadora.</p> | <p>Cargue la máquina con prendas, cuya cantidad no exceda la capacidad máxima de lavandería.</p> |

| AVERÍA | POSIBLE CAUSA | RESOLUCIÓN DE PROBLEMAS |
|--|--|---|
| Lavado con mal resultado. | Agua dura. (Agua contaminada, cal, etc.) | Ajuste la dosis según las instrucciones del fabricante del detergente. |
| | Ropa no colocada homogéneamente en la lavadora. | Distribuya las prendas en la lavadora de manera adecuada y homogénea. |
| La lavadora desagua en cuanto carga el agua. | El extremo de la manguera de desague está muy bajo. | Ajuste la manguera de descarga de agua a la altura apropiada. (**) |
| No hay agua en el tambor durante el lavado. | No hay avería. Agua en la parte no visible del tambor. | ————— |
| Ropa con restos de jabón. | Partículas no disueltas de algunos detergentes puede adherirse a sus prendas como manchas blancas. | Realice un enjuague adicional al configurar su máquina para el programa de enjuague, o limpie las manchas con un cepillo después de |
| Manchas grises en las prendas. | La razón de tales puntos puede ser aceite, crema o ungüento. | Aplicar la cantidad máxima de detergente de acuerdo con las instrucciones del fabricante del detergente en la operación de lavado |

(**) Lea el capítulo relativo a la instalación de la lavadora.

| AVERÍA | POSIBLE CAUSA | RESOLUCIÓN DE PROBLEMAS |
|--|--|--|
| <p>La operación de centrifugado no se realiza o se atrasa.</p> | <p>No hay avería. Se ha activado el sistema de control de carga inestable.</p> | <p>El sistema de control de carga desequilibrado tratará de extender sus prendas homogéneamente. La operación de escurrido comenzará después de que su ropa sea esparcida. Coloque la ropa en la máquina de manera equilibrada la próxima vez.</p> |

La lavadora está equipada con sistemas que son capaces de tanto tomar las precauciones necesarias y la alerta que en caso de cualquier avería por medio de la continua auto-verificación durante las operaciones de lavado.

| CÓDIGO DE ERROR | POSIBLE AVERÍA | Qué hacer |
|---|---|---|
| <p>E01</p>  | <p>La puerta de su máquina está abierta.</p> | <p>Cierre la puerta de la lavadora. Si la máquina continúa indicando falla, apague el equipo, desenchúfelo y póngase en contacto con el distribuidor autorizado más cercano inmediatamente.</p> |
| <p>E02</p>  | <p>La presión del agua o el nivel de agua dentro de la máquina es baja.</p> | <p>Abra el grifo del agua. Es posible que el suministro de agua esté interrumpido. Si el problema persiste, la máquina se detendrá automáticamente después de un tiempo. Desenchufe la máquina, cierre el grifo y póngase en contacto con el distribuidor autorizado más cercano.</p> |
| <p>E03</p>  | <p>La bomba es defectuosa o el filtro de la bomba está obstruida o la conexión eléctrica de la bomba está defectuosa.</p> | <p>Límpie el filtro de la bomba. Si la avería persiste, contacte con el servicio técnico. (*)</p> |
| <p>E04</p>  | <p>La lavadora tiene demasiada agua.</p> | <p>La máquina descargará el agua por sí sola. Tras esto, apague la lavadora, y desenchúfela. Cierre el grifo y contacte con el servicio técnico autorizado.</p> |

(*) Lea el capítulo relativo a la limpieza y mantenimiento de la lavadora.

Bebidas alcohólicas: La zona manchada inicialmente se debe lavar con agua fría y luego con glicerina y agua y enjuagar con vinagre mezclado con agua.

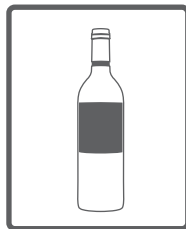

Cera de zapatos: La mancha se debe frotar suavemente sin dañar la tela y ser lavada y enjuagada con detergente. Si no se elimina, debe ser borrada usando la mezcla obtenida mediante la adición de 1 escala de alcohol (96 °) en 2 escalas de agua y luego lave con agua tibia.

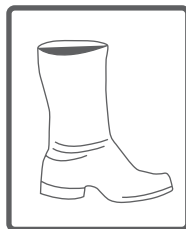

Té y café: Estire el área manchada de sus prendas por la abertura de un vaso y vierta tanta agua caliente como la ropa pueda resistir. Si el tipo de tejido lo permite, límpielo con blanqueador.



Chocolate y cacao: Después de sumergir sus lavaderos con agua fría y frotando con jabón o detergente, lave a la temperatura de acuerdo al tipo de tela que la ropa puede resistir. En caso de que la mancha de aceite sea aún visible, limpie con agua oxigenada (3%).



Pasta de tomate: Después de frotar las sustancias secas, sin dañar la ropa, sumérgala en agua durante 30 minutos y luego restregue y lave con detergente.

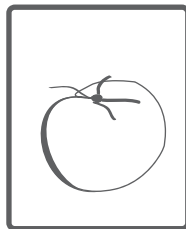

Huevo hervido: Elimine los residuos secos en la ropa, y luego limpie con un paño suave o una esponja sumergida en agua fría previamente. Frote con detergente, lave con blanqueador diluído.

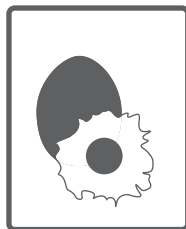

Manchas de grasa y aceite: En primer lugar, limpie los residuos. Cepille la mancha con detergente y lave con agua jabonosa tibia.



Mostaza: Aplique glicerina en la mancha. Frote con detergente y lave. Si el punto no se puede eliminar, limpie con alcohol. (Para los tejidos sintéticos y de color, se debe utilizar una mezcla de 1 medida de alcohol y 2 medidas de agua)

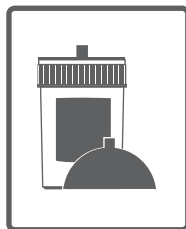

Fruta: Estire el área manchada de su ropa a través de la abertura de un recipiente, y vierta agua fría en el mismo. No utilice agua caliente sobre la mancha. Limpie con agua fría y aplique glicerina. Deje que pasen 1 o 2 horas, y limpie con unas gotas de vinagre de vino blanco y enjuague.

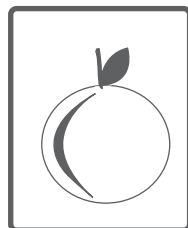

Manchas de hierba: Limpie la mancha con detergente. Si el tipo de tejido lo permite, límpiela con blanqueador. Limpie los tejidos de lana con alcohol. (Para tejidos en color, una mezcla de 1 medida de alcohol puro y 2 medidas de agua)

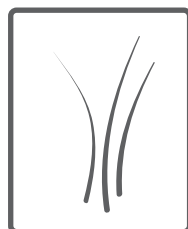

Pintura de aceite: La mancha debe ser eliminada mediante la aplicación de thinner antes del secado. Luego se debe limpiar con detergente y lavar.

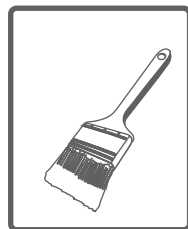

Quemaduras: Si la ropa es adecuada para la aplicación de blanqueador, puede agregar blanqueador en el agua de lavado. Para tejidos de lana, un paño previamente sumergido en el agua oxigenada debe ser cubierto sobre la mancha y se debe planchar después de poner un paño seco sobre esta paño. Debe ser lavado después de ser enjuagado correctamente.

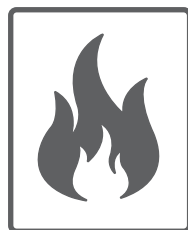

Manchas de sangre: Sumerja sus prendas en agua fría durante 30 minutos. Si la mancha no se elimina, suméjala en una mezcla de agua y amoníaco (3 cucharadas de amoníaco en 4 litros de agua) durante 30 minutos.



Crema, helados y leche: Sumerja sus prendas con agua fría y frote el área manchada con detergente. Si no sale la mancha, aplique blanqueador si el tejido lo permite. (No use blanqueador para prendas de color.)



Desperdicios: Estas manchas deben limpiarse tan pronto como sea posible. Debe ser lavado con agua con detergente, sin embargo, si no se puede quitar, se debe limpiar con agua oxigenada (3%).

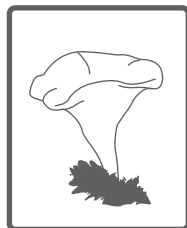

Tinta: Someta el área manchada a agua corriente y espere hasta que el flujo del agua entintada termine. A continuación, limpie con limón añadido a agua y detergente y lávela después de permitir cinco minutos.

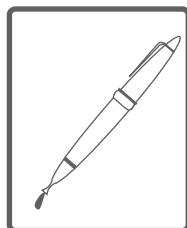

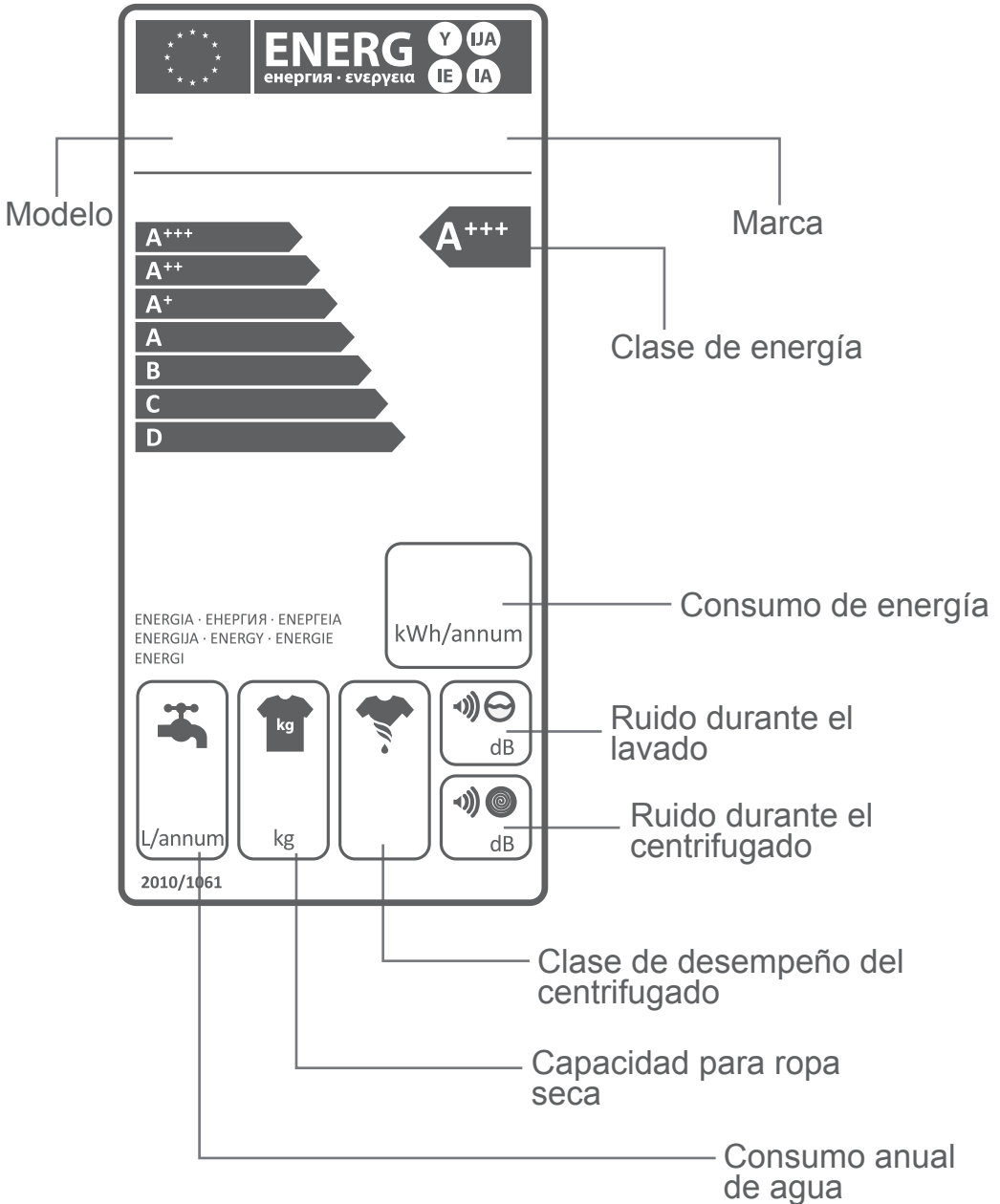

El consumo de energía y agua pueden variar en función de la presión del agua, su dureza y temperatura, la temperatura ambiente, la cantidad de ropa, la selección de funciones adicionales y las fluctuaciones de voltaje. Esto reducirá el consumo de energía y agua para utilizar el equipo con la capacidad de ropa propuesta para el programa seleccionado, lave las prendas menos sucias o diario en programas cortos, lleve a cabo la limpieza y el mantenimiento periódicamente, utilice la máquina en intervalos de tiempo especificados convenientes de electricidad especificados por el vendedor.

Este símbolo en el producto o el embalaje indica que el producto no debe ser tratado como residuo domésticos. En cambio, debería ser entregado a los lugares de recolección de residuos aplicables de reciclaje de aparatos eléctricos y electrónicos.

Al garantizar que este producto se desecha correctamente, usted contribuirá a evitar posibles consecuencias negativas para el medio ambiente y la salud humana que podrían derivarse de la incorrecta manipulación de este producto.

El reciclaje de los materiales ayudaría a conservar los recursos naturales.

Para obtener más información sobre el reciclaje de este aparato, póngase en contacto con su ayuntamiento, servicio de recogida selectiva de desechos, o con la tienda en la que lo adquirió.

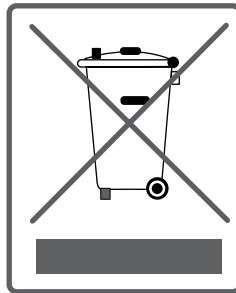



Importado por NIF B8207322 para
Calle del oro nº37, polígono industrial sur
28770 colmenar viejo ,
Madrid Fabricado en Turquía

