

Frigorífico Americano FA2177 IZE

Manual de **instrucciones**

User manual

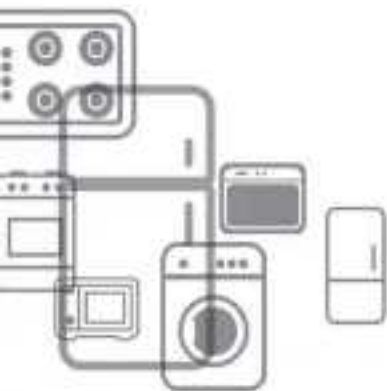

easy for you,
for everyone

onwa

on the way of perfection

INFORMACIÓN DE SEGURIDAD

En aras de su seguridad y para garantizar el uso correcto, antes de la instalación y el primer de uso de este aparato, lea atentamente este manual de usuario, incluidos los consejos y advertencias. Para evitar errores innecesarios y accidentes, es importante asegurarse de que todas las personas que utilicen el aparato están completamente familiarizadas con su funcionamiento y medidas de seguridad. Guarde estas instrucciones y no olvide mantenerlas junto al aparato en caso de su desplazamiento o venta para que quienes lo utilicen a lo largo de su vida sean debidamente informados sobre su uso y seguridad. Para la preservar seguridad de vidas y bienes, siga las precauciones de este manual de instrucciones ya que el fabricante no se hace responsable por daños y perjuicios causada por omisión.

SEGURIDAD EN NIÑOS Y PERSONAS VULNERABLES.

- Este aparato no debe ser utilizado por niños ni personas con las capacidades físicas, sensoriales o mentales reducidas o con falta de experiencia y conocimiento, si no es con la supervisión de un adulto.

- Los niños deben ser supervisados para asegurarse de que no jueguen con el aparato.
- La limpieza y el mantenimiento del usuario no deberán ser realizados por niños a menos de que tengan edades de 8 años en adelante y sean supervisados.
- Mantener el embalaje lejos de los niños. Puede existir riesgo de asfixia.
- Si usted va a desechar el aparato desconecte el cable de la toma de corriente, corte el cable de conexión (tan cerca del aparato como pueda), y retire la puerta para evitar que algún niño jugando sufra una descarga eléctrica o quede atrapado en su interior.

SEGURIDAD GENERAL

ADVERTENCIA! Mantenga las aberturas de ventilación internas y externas del aparato libre de obstáculos.

ADVERTENCIA! No utilice dispositivos mecánicos u otros medios para acelerar el proceso de descongelación que no sean los recomendados por el fabricante.

ADVERTENCIA! No dañe el circuito de frío.

ADVERTENCIA! No utilice otros aparatos eléctricos en el interior de los aparatos de refrigeración, a

menos que sean autorizados para tal fin por el fabricante.

- No guarde latas de aerosol con un propulsor inflamable en este aparato, podrían explotar
- El isobutano (R600a) que contiene el frigorífico dentro del circuito del aparato, es un gas natural con un alto nivel de compatibilidad medioambiental, aunque es inflamable.
- Durante el transporte y la instalación del aparato, asegúrese que ninguno de los componentes del circuito refrigerante se dañe. Evite fuegos y fuentes de inflamación.
- Ventile bien la habitación en la que el aparato se encuentra.
- Es peligroso alterar las características o modificar el producto en cualquier manera. Cualquier daño en el cable puede causar un cortocircuito, fuego y / o descarga eléctrica. Este aparato está diseñado para ser utilizado en usos domésticos.

ADVERTENCIA! Cualquiera de los componentes eléctricos (enchufe, cable de alimentación, compresor y etc.) deben ser reemplazados por un agente servicio autorizado o personal cualificado.

- El cable de alimentación no debe ser manipulado.
- Asegúrese de que el enchufe no esté roto o

dañado por la parte trasera del aparato. Un enchufe aplastado o dañado puede recalentarse y provocar un incendio.

- Asegúrese de que se puede llegar a la clavija de alimentación del aparato.
- No tire del cable de red.
- Si la toma de corriente está suelta, no inserte la clavija de alimentación. Hay riesgo de descarga eléctrica o un incendio.
- Usted no debe utilizar el aparato sin la lámpara. Este aparato es pesado. Se debe tener cuidado al moverlo.
- No retire ni toque elementos del compartimento del congelador si tiene las manos húmedas/mojadas, ya que esto podría causar abrasiones de la piel o quemaduras por el hielo.
- Evitar la exposición prolongada del aparato a la luz solar directa.

USO DIARIO

- No ponga cosas calientes en las partes de plástico del aparato.
- No coloque los alimentos directamente contra la pared posterior.
- Los alimentos congelados no se deben volver a congelar una vez descongelados.

- Almacene alimentos pre envasados congelados siguiendo las instrucciones del fabricante de la comida congelada.
- Las recomendaciones de almacenamiento del fabricante deben ser seguidas estrictamente. Consulte las instrucciones pertinentes.
- No coloque bebidas gaseosas en el congelador porque crea presión en el envase, lo que puede ocasionar que explote y podría dañar el aparato.
- Los polos de helado pueden causar quemaduras si se consumen al instante en el que son sacados del aparato.

CUIDADO Y LIMPIEZA

- Antes del mantenimiento, apague el aparato y desconecte el enchufe de la toma de corriente.
- No limpie el aparato con objetos metálicos.
- No utilice objetos puntiagudos para eliminar la escarcha del aparato. Utilice una espátula de plástico.
- Examine periódicamente el desagüe en el refrigerador del agua descongelada. Si es necesario, limpie el desagüe. Si el desagüe está obstruido, el agua se acumula en la parte inferior del aparato.

INSTALACIÓN

¡Importante! Para la conexión eléctrica, siga cuidadosamente las instrucciones dadas en los párrafos específicos.

- Desempaque el aparato y compruebe si hay daños en el mismo. No conecte el aparato si está dañado. Informe de los posibles daños y perjuicios inmediatamente al lugar donde lo compró. En este caso, conservar el embalaje.
- Es aconsejable esperar al menos cuatro horas antes de conectar el aparato para permitir que el aceite regrese al compresor.
- La circulación de aire adecuada debe ser alrededor del aparato, la falta de esto provoca sobrecalentamiento. Para conseguir una ventilación adecuada, siga las instrucciones pertinentes de instalación.
- Siempre que sea posible debe haber un espacio entre el producto y la pared para evitar que se alcancen las zonas cálidas o se toquen (compresor, condensador) para evitar posibles quemaduras
- El aparato no debe ser colocado cerca de radiadores u hornos.
- Asegúrese de que el enchufe de la red es accesible después de la instalación del aparato.



REPARACIONES

- Cualquier trabajo de tipo eléctrico necesario para efectuar la reparación del aparato debe ser realizado por una persona competente o electricista cualificado.
- Este producto debe ser reparado por un centro de servicio autorizado, y únicamente se deben usar las piezas de repuesto.

AHORRO DE ENERGIA

- No coloque alimentos calientes en el aparato.
- No coloque alimentos muy cerca uno del otro. Esto impide que el aire que circule correctamente.
- Asegúrese de que los alimentos no toquen la parte posterior de los compartimentos.
- Si la electricidad se apaga, no abra la puerta.
- No abra la puerta con frecuencia.
- No mantenga la puerta (s) abierta durante demasiado tiempo.
- No coloque el termostato excediéndose en las temperaturas bajas.
- Algunos accesorios tales como cajones, se pueden quitar para obtener mayor volumen de almacenamiento y un menor consumo energético.

Protección ambiental

 Este refrigerador no contiene gases que puedan dañar la capa de ozono, ni en su circuito refrigerante ni en los materiales de aislamiento. La aplicación no debe ser desechada junto con los residuos domésticos. La espuma de aislamiento contiene gases inflamables; el refrigerador, por tanto, debe ser desechado de acuerdo a las disposiciones específicas estipuladas por las autoridades locales. Evite dañar la unidad de enfriamiento, especialmente el intercambiador de calor. Los materiales utilizados en este electrodoméstico marcados con el símbolo  son reciclables.



El símbolo en este producto o en su embalaje indica que este producto no debe ser tratado como residuo doméstico, sino que debe ser llevado a un centro de recolección adecuado para el reciclaje de sus componentes eléctricos y electrónicos. Al asegurarse que el producto sea eliminado de forma correcta, ayudará a prevenir las potenciales consecuencias negativas para el medio ambiente y la salud humana, que podrían ser causadas de otra forma por el manejo inapropiado

de desechos de este producto. Para obtener más información sobre el reciclaje de este producto, contáctese con el municipio local, su servicio de eliminación de residuos domésticos local o el local donde compró el producto.

Materiales de embalaje

Los materiales con el símbolo son reciclables. Deseche el embalaje en los contenedores de recolección para reciclaje. Eliminación del refrigerador

1. Desconecte el cable de conexión a red del tomacorriente de red.
2. Corte el cable y deséchelo.

PARTES DEL PRODUCTO



Úsese esta imagen únicamente como referencia; es muy probable que el aparato real sea diferente.

Nota: La imagen anterior sirve de referencia únicamente. El refrigerador real probablemente sea diferente.

Instalación

Requisitos de espacio

- Seleccione una ubicación sin exposición solar directa;
- Seleccione una ubicación con suficiente espacio para que las puertas del refrigerador se abran fácilmente;
- Seleccione una ubicación con un suelo nivelado (o bastante nivelado);
- Debe tener espacio suficiente para instalar el refrigerador sobre una superficie llana;
- Debe dejar espacio libre a la derecha, izquierda, atrás y arriba al instalarlo. Esto ayudará a reducir el consumo de energía.

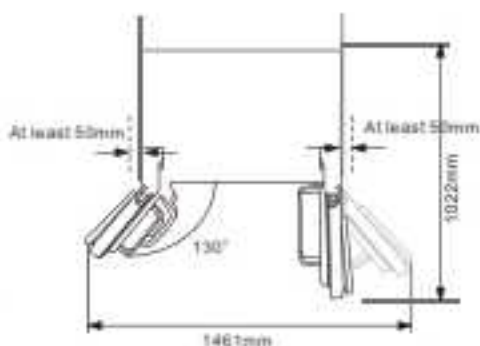

Nivelación del refrigerador

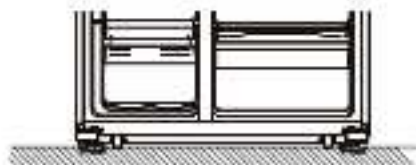

- Rote las patas en sentido horario para elevarlo a mano.
- Rote las patas en sentido anti-horario para bajarlas a mano.

Instalación

Posición

Instale el refrigerador en una ubicación de modo que la temperatura ambiente corresponda a la categoría climática que se indica en la placa de clasificación del equipo:

Categoría climática	Temperatura ambiente
SN	+10° C to +32° C
N	+16° C to +32° C
ST	+16° C to +30° C
T	+16° C to +43° C

Ubicación

El refrigerador debe instalarse lejos de fuentes de calor tales como radiadores, calentadores, luz solar directa, etc. Asegúrese que el aire puede circular libremente alrededor de la parte trasera del gabinete. Para asegurar un mejor funcionamiento, si el refrigerador se encuentra ubicado debajo de una unidad colgante de pared, la distancia mínima entre la parte superior del gabinete y la unidad de pared debe ser de al menos 100mm. Idealmente, sin embargo, el refrigerador no debe ser ubicado debajo de unidades colgantes de pared. Las patas ajustables en la case del gabinete aseguran una nivelación precisa.

 **¡Advertencia!** Debe ser posible desconectar el refrigerador del suministro de energía eléctrica; por la tanto el enchufe debe quedar en un lugar accesible tras la instalación.

Uso cotidiano

Uso del Panel de Control

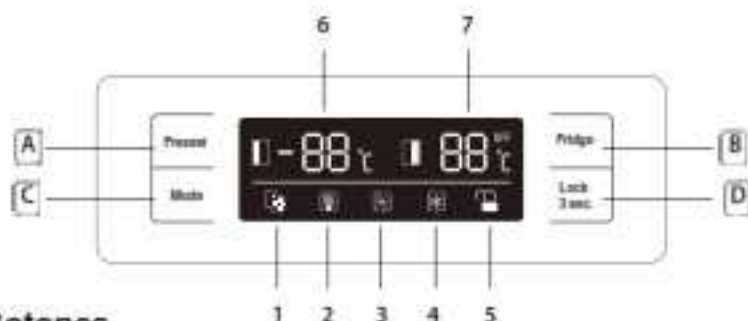

Botones

- A** Presione para ajustar la temperatura del compartimento del congelador (lado izquierdo) entre -14°C y -22°C .
- B** Presione para ajustar la temperatura del compartimento del refrigerador (lado derecho) entre 2°C y 8°C .
- C** Presione el modo de funcionamiento entre **SMART**, **ECO**, **SUPER COOLING**, **SUPER FREEZING** Y CONFIGURACIÓN DE USUARIO (no presenta símbolo en la pantalla).
- D** Presione el botón 3 SEC y sostenga por 3 segundos para bloquear los otros tres botones. Presiónelo y sostenga por un segundo para desbloquear los otros tres botones.

Pantalla

1. Modo **SMART**, el refrigerador configura la temperatura de los dos compartimentos de forma automática de acuerdo a la temperatura interior y a la temperatura ambiente.
2. Modo **ECO**, el refrigerador funciona con la configuración de consumo menor de energía.
3. **SUPER COOLING** enfría el compartimento del refrigerador a la temperatura mínima por 2 horas aprox. Después se restablece la temperatura anterior de forma automática.
4. **SUPER FREEZING** enfría el compartimento del congelador a la temperatura mínima por 6 horas aprox. Después se restablece la temperatura anterior de forma automática.
5. El símbolo de **LOCK** se encenderá si los botones se encuentran bloqueados.
6. Muestra la configuración de temperatura del compartimento del congelador.
7. Muestra la configuración de temperatura del compartimento del refrigerador.

Uso cotidiano

Uso cotidiano

Primer uso

Limpieza del interior

Antes de utilizar el refrigerador por primera vez, limpie el interior y los accesorios internos con agua tibia y jabón neutro para eliminar el olor típico de los productos nuevos, y después limpie cuidadosamente.

¡Importante! No use detergentes o polvos abrasivos ya que dañarán la terminación.

Uso diario

Congelado de comida fresca

- El compartimento del congelador es apto para congelar comida fresca y almacenar comida congelada por largo tiempo.
- Coloque la comida fresca a ser congelada en el compartimento de abajo.
- En las especificaciones se detalla la cantidad de comida que puede ser congelada en 24 horas.
- El proceso de congelado tarda 24 horas; durante este periodo no agregue otra comida a ser congelada.

Almacenamiento de comida congelada

Al comenzar a utilizarlo o después de un periodo fuera de uso, deje la aplicación en funcionamiento al menos por dos horas en las configuraciones más altas antes de poner el producto en el compartimento.

¡Importante! En caso de descongelamiento accidental, por ejemplo si se ha cortado la electricidad por más tiempo que aquel que figura en la tabla de características técnicas en "tiempo de respuesta", la comida descongelada debe ser consumida rápidamente o preparada inmediatamente y después re-congelada (después de cocinada).

Uso cotidiano

Descongelación

Antes de ser utilizada, la comida congelada puede ser descongelada en el compartimento del congelador o a temperatura ambiente, dependiendo del tiempo disponible para esta operación.

Las porciones pequeñas pueden inclusive ser cocinadas aún congeladas, directamente del congelador. En este caso, la cocción tomará más tiempo.

Cubitera

Este refrigerador puede ser equipado con una o más cubiteras para producir hielo.

Accesorios

Estantes móviles

Las paredes del refrigerador se encuentran equipadas con una serie de guías para que los estantes puedan ser colocados en la posición deseada.



Posición de los compartimentos en puertas

Para permitir el almacenamiento de paquetes de comida de diferentes tamaños, los compartimentos de puerta pueden ser colocados a diferentes alturas. Para realizar estos ajustes, proceda de la siguiente manera: tire gradualmente del compartimento en dirección de las flechas hasta que se suelte y vuelva a colocarlo en la posición deseada.



Consejos útiles

Consejos para congelar

Para ayudarle a obtener el máximo del proceso de congelado les presentamos algunos consejos útiles:

- la cantidad máxima de comida que puede ser congelada en 24 horas se muestra en las especificaciones;
- el proceso de congelado lleva 24 horas. Durante este periodo no debe agregarse comida a ser congelada;
- congele únicamente alimentos de calidad, frescos y lavados;
- prepare la comida en pequeñas porciones para permitir que se congele de forma rápida y completa y luego poder descongelar únicamente la cantidad necesaria;
- envuelva la comida en papel de aluminio o film y asegúrese que los paquetes se encuentren herméticos;
- no permita que la comida fresca, no congelada, entre en contacto con la comida que ya se encuentra congelada, para evitar que aumente la temperatura de ésta última;
- los alimentos magros se conservan mejor y por más tiempo que aquellos con grasa; la sal reduce el tiempo de almacenamiento de los alimentos;

Uso cotidiano

- los alimentos magros se conservan mejor y por más tiempo que aquellos con grasa; la sal reduce el tiempo de almacenamiento de los alimentos;
- el hielo, si se consume inmediatamente después de retirado del compartimento del congelador, puede causar quemaduras en la piel;
- se recomienda verificar la fecha de congelamiento en cada paquete individual para así llevar registro del tiempo de almacenamiento y su vencimiento.

Consejos para el almacenamiento de comida congelada

Para obtener un mejor rendimiento de este electrodoméstico, debería asegurarse que los alimentos congelados comercialmente fueron debidamente conservados por el vendedor;

asegúrese que los alimentos congelados sean transferidos del local de comidas al congelador en el menor tiempo posible;

no abra la puerta con frecuencia ni la deje abierta por más tiempo que el necesario. Una vez descongelada, la comida se deteriora rápidamente y no puede volverse a congelar.

No se exceda del periodo de almacenamiento indicado por el fabricante de alimentos.

Consejos para la refrigeración de comida fresca

Para obtener un mejor rendimiento:

- No guarde comida tibia o líquidos que se evaporen en el refrigerador.
- Cubra o envuelva la comida, especialmente si tiene un sabor fuerte,

Consejos para la refrigeración

Consejos útiles:

- Hecha (todo tipo): Envuelva en bolsas plásticas y colóquelas sobre los estantes de vidrio sobre el cajón de los vegetales.
- Por su seguridad, conserve de esta forma únicamente por uno o dos días máximo.
- Comidas cocinadas, platos fríos, etc.: deben cubrirse y colocarse en cualquier estante.
- Frutas y verduras: deben limpiarse cuidadosamente y colocarse en los cajones especiales.
- Manteca y queso: deben colocarse en contenedores herméticos especiales o envueltos en papel aluminio o bolsas plásticas para eliminar el mayor aire posible.
- Botellas de leche: deben estar tapadas y deben almacenarse en los cajones de la puerta.
- No deben guardarse bananas, papas, cebollas y ajo en el refrigerador a menos que estén envasados.

Uso cotidiano

Limpieza

Por razones de higiene, el interior del refrigerador, incluyendo los accesorios interiores, debe ser limpiado regularmente.

¡Precaución! Desconecte el cable de alimentación durante la limpieza ya que existe peligro de choque eléctrico. Antes de limpiar apague el refrigerador y desconecte el cable de alimentación del enchufe, o apague o gire el disyuntor del fusible. No limpie el electrodoméstico con un limpiador a vapor. Se puede acumular humedad en los componentes eléctricos, generando peligro de choque eléctrico. Los vapores calientes pueden dañar las partes plásticas. El electrodoméstico debe estar seco antes de ser puesto en funcionamiento nuevamente.

¡Importante! Los aceites etéreos y solventes orgánicos pueden deformar las partes plásticas, como por ejemplo el jugo de limón o el jugo de la cáscara de naranja, ácido butírico, limpiadores que contengan ácido acético.

- No permita que dichas sustancias entren en contacto con las partes del electrodoméstico
- No use limpiadores abrasivos
- Retire la comida del congelador. Guárdela en un lugar frío, bien cubierta.
- Apague el refrigerador y desconecte el cable de alimentación, o apague o retire el disyuntor del fusible.
- Limpie el electrodoméstico y los accesorios interiores con un trapo húmedo. Después de limpiar enjuague y séquelo.
- Después que todo se encuentre seco vuelva a poner el refrigerador en funcionamiento.

Solución de problemas

 **¡Precaución!** Antes de solucionar los problemas, desconecte el cable de alimentación. Únicamente un electricista calificado o una persona competente puede solucionar los problemas que se no especifican en este manual.

¡Importante! El refrigerado emite sonidos durante su uso normal (compresor, circulación de refrigerante)

Uso cotidiano

Problema	Posible causa	Solución
El refrigerador no funciona	El cable de alimentación se encuentra desconectado o flojo	Inserte el cable de alimentación.
	Se ha saltado un fusible o está defectuoso.	Revise el fusible, reemplácelo de ser necesario.
	Tornacuerpo defectuoso.	Este tipo de fallas deben ser corregidas por un electricista.
El refrigerador enfría o congela demasiado	La temperatura está configurada en demasiado frío o el refrigerador se encuentra en un modo SUPER .	Configure el regulador de temperatura en temperaturas más altas de forma temporal.
La comida no se encuentra lo suficientemente congelada.	La temperatura no se encuentra debidamente ajustada.	Refiérase a la sección inicial de Configuración de Temperatura.
	La puerta se mantuvo abierta por un largo período de tiempo.	Abra la puerta sólo lo necesario.
	Se ha colocado una gran cantidad de comida caliente en el refrigerador en las últimas 24 horas.	Coloque el regulador de temperatura en una configuración más fría de forma temporal.
	El refrigerador se encuentra cerca de una fuente de calor.	Refiérase a la sección de ubicación de instalación.
Gran acumulación de escarcha en el sello de la puerta.	El sello de la puerta no es hermético.	Entible con cuidado las secciones que chocan en el sello de la puerta con un secador de pelo (aire frío). Al mismo tiempo, molde el sello de la puerta entibado con la mano para que se asiente correctamente.
Ruidos inusuales	El refrigerador no se encuentra nivelado.	Re-ajuste las patas.
	El refrigerador se encuentra tocando la pared u otros objetos.	Mueva el refrigerador cuidadosamente.
	Un componente, por ejemplo una manguera, en la parte trasera del refrigerador se encuentra tocando otra parte del refrigerador o la pared.	De ser necesario, coma cuidadosamente el componente.

Si el inconveniente vuelve a aparecer, póngase en contacto con el Centro de Servicio.

Proceso correcto de desecho de este producto



Según la directiva *Waste of Electrical and Electronic Equipment (WEEE)*, los residuos WEEE han de recogerse y tratarse por separado. Si, en el futuro, necesita desprenderse de este producto, NO lo ponga en los residuos domésticos, envíelo a los puntos de recogida WEEE si existen

Marca	ONWA
Modelo	FA2177 IZE
Clase de energía	A+
Certificación	CE
Consumo anual de energía:	365kWh / año
Volumen útil refrigerador	291L
Volumen útil congelador	145L
Número de estrellas	4
Sistema de descongelación	No-Frost
Potencia de descongelación	270W
Autonomía de mantenimiento	600min
Capacidad de congelación	10kg/24h
Clase climática	SN,N,ST
Nivel de ruido	43dB
Dimensiones	905x595x1770 mm
Tensión	220-240V
Corriente	1.3A

CERTIFICACION CE

Se ha determinado que este producto cumple con la Directiva de Baja Tension (2014/35/EU), la Directiva de Compatibilidad Electromagnetica (2014/30/EU) y la Directiva RoHS (2011/65/EU).



Made in P.R. C. - Imported by:
PROSELCO S.A. C.I.F. A-08347635
C/ Del oro 37 , PG. IND. SUR 28770,
COLMENAR VIEJO, MADRID, SPAIN



Frigorífico Americano FA2177 IZE

Manual de **instrucciones**

User manual

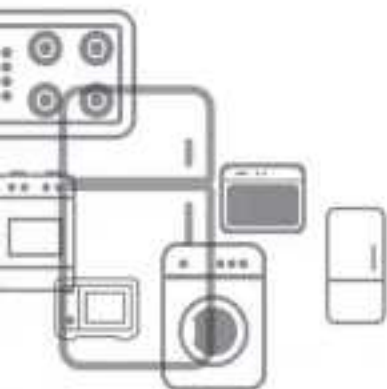

easy for you,
for everyone

onwa

on the way of perfection

Safety information



In the interest of your safety and to ensure the correct use, before installing and first using the appliance, read this user manual carefully, including its hints and warnings. To avoid unnecessary mistakes and accidents, it is important to ensure that all people using the appliance are thoroughly familiar with its operation and safety features. Save these instructions and make sure that they remain with the appliance if it is moved or sold, so that everyone using it through its life will be properly informed on appliance use and safety.

For the safety of life and property keep the precautions of these user's instructions as the manufacturer is not responsible for damages caused by omission.

Children and vulnerable people safety

- This appliance can be used by children aged from 8 years and above and persons with reduced physical, sensory or mental capabilities or lack of experience and knowledge if they have been given super



Safety information



vision or instruction concerning use of the appliance in a safe way and understand the hazards involved.

- Children should be supervised to ensure that they do not play with the appliance.

- Cleaning and user maintenance shall not be made by children unless they are aged from 8 years and above and supervised.

- Keep all packaging well away from children. There is risk of suffocation.

- If you are discarding the appliance pull the plug out of the socket, cut the connection cable (as close to the appliance as you can) and remove the door to prevent playing children to suffer electric shock or to close themselves into it.

- If this appliance featuring magnetic door seals is to replace an older appliance having a spring lock (latch) on the door or lid, be sure to make that spring lock unusable before you discard the old appliance.

This will prevent it from becoming a death trap for a child.

General safety

WARNING! Keep ventilation openings, in the appliance enclosure or in the built-in structure, clear of obstruction.

WARNING! Do not use mechanical devices or other means to accelerate the defrosting process, other than those recommended by the manufacturer.

WARNING! Do not damage the refrigerant circuit.

WARNING! Do not use other electrical appliances (such as ice cream makers) inside of refrigerating appliances, unless they are approved for this purpose by the manufacture.

WARNING! Do not touch the light bulb if it has been on for a long period of time because it could be very hot.¹⁾

• Do not store explosive substances such as aerosol cans with a flammable propellant in this appliance.

• The refrigerant isobutane (R600a) is contained within the refrigerant circuit of the

Safety information



appliance, a natural gas with a high level of environmental compatibility, which is nevertheless flammable.

- During transportation and installation of the appliance, be certain that none of the components of the refrigerant circuit become damaged.

- avoid open flames and sources of ignition
- thoroughly ventilate the room in which the appliance is situated

- It is dangerous to alter the specifications or modify this product in any way. Any damage to the cord may cause a short circuit, fire and/or electric shock.

- This appliance is intended to be used in household and similar applications such as

- staff kitchen areas in shops, offices and other working environments;
- farm houses and by clients in hotels, motels and other residential type environments;
- bed and breakfast type environments;
- catering and similar non-retail applications.

Safety information



WARNING! Any electrical components (plug, power cord, compressor and etc.) must be replaced by a certified service agent or qualified service personnel.

WARNING! The light bulb supplied with this appliance is a "special use lamp bulb" usable only with the appliance supplied. This "special use lamp" is not usable for domestic lighting¹⁾.

1) If there is a light in the compartment.

Safety information



- Power cord must not be lengthened.
- Make sure that the power plug is not squashed or damaged by the back of the appliance. A squashed or damaged power plug may overheat and cause a fire.
- Make sure that you can come to the mains plug of the appliance.
- Do not pull the mains cable.
- If the power plug socket is loose, do not insert the power plug. There is a risk of electric shock or fire.
- You must not operate the appliance without the lamp.
- This appliance is heavy. Care should be taken when moving it.
- Do not remove nor touch items from the freezer compartment if your hands are damp/wet, as this could cause skin abrasions or frost/freezer burns.
- Avoid prolonged exposure of the appliance to direct sunlight.

Safety information



Daily use

- Do not put hot on the plastic parts in the appliance.
- Do not place food products directly against the rear wall.
- Frozen food must not be re-frozen once it has been thawed out¹⁾.
- Store pre-packed frozen food in accordance with the frozen food manufactures instructions¹⁾.
- Appliances manufactures storage recommendations should be strictly adhered to. Refer to relevant instructions.
- Do not place carbonated or fizzy drinks in the freezer compartment as it creates pressure on the container, which may cause it to explode resulting in damage to the appliance¹⁾.
- Ice lollies can cause frost burns if consumed straight from the appliance¹⁾.

Care and cleaning

- Before maintenance, switch off the appliance and disconnect the mains plug from



Safety information



the mains socket.

- Do not clean the appliance with metal objects.
- Do not use sharp objects to remove frost from the appliance. Use a plastic scraper¹⁾.
- Regularly examine the drain in the refrigerator for defrosted water. If necessary, clean the drain. If the drain is blocked, water will collect in the bottom of the appliance²⁾.

1) If there is a freezer compartment.

2) If there is a fresh-food storage compartment.

Installation

Important! For electrical connection carefully follow the instructions given in specific paragraphs.

- Unpack the appliance and check if there are damages on it. Do not connect the appliance if it is damaged. Report possible damages immediately to the place you bought it. In that case retain packing.

- It is advisable to wait at least four hours before connecting the appliance to allow the oil to flow back in the compressor.

- Adequate air circulation should be around the appliance, lacking this leads to overheating. To achieve sufficient ventilation follow the instructions relevant to installation.

- Wherever possible the spacers of the product should be against a wall to avoid touching or catching warm parts (compressor, con-denser) to prevent possible burn.

- The appliance must not be located close to radiators or cookers.

- Make sure that the mains plug is accessible

Safety information



after the installation of the appliance.

Service

- Any electrical work required to do the servicing of the appliance should be carried out by a qualified electrician or competent person.
- This product must be serviced by an authorized Service Center, and only genuine spare parts must be used.

Energysaving

- Don't put hot food in the appliance;
- Don't pack food close together as this prevents air circulating;
- Make sure food don't touch the back of the compartment(s);
- If electricity goes off, don't open the door(s);
- Don't open the door(s) frequently;
- Don't keep the door(s) open for too long time;
- Don't set the thermostat on exceeding cold temperatures;





Safety information



- Some accessories, such as drawers, can be removed to get larger storage volume and lower energy consumption.

Environment Protection

 This appliance does not contain gasses which could damage the ozone layer, in either its refrigerant circuit or insulation materials. The appliance shall not be discarded together with the urban refuse and rubbish. The insulation foam contains flammable gases: the appliance shall be disposed according to the appliance regulations to obtain from your local authorities. Avoid damaging the cooling unit, especially the heat exchanger. The materials used on this appliance marked by the symbol  are recyclable.

 The symbol on the product or on its packaging indicates that this product may not be treated as household waste. Instead it should be taken to the appropriate collection point for the recycling of electrical and electronic equipment. By ensuring this product is disposed of correctly, you will help

Safety information



prevent potential negative consequences for the environment and human health, which could otherwise be caused by inappropriate waste handling of this product. For more detailed information about recycling of this product, please contact your local council, your household waste disposal service or the shop where you purchased the product.

Packaging materials

The materials with the symbol are recyclable. Dispose the packaging in a suitable collection containers to recycle it.

Disposal of the appliance

1. Disconnect the mains plug from the mains socket.
2. Cut off the mains cable and discard it.

Overview

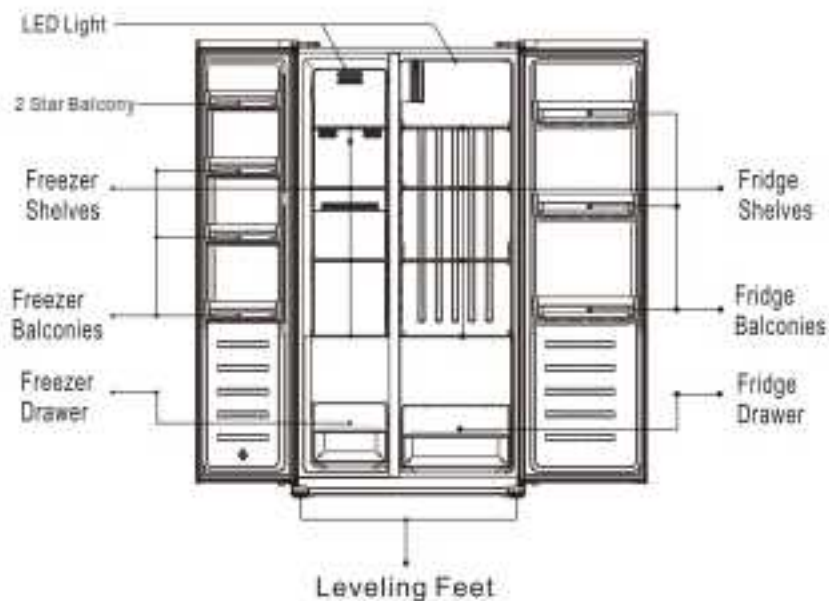

Note: Above picture is for reference only. Real appearance probably is different.

Installation

Space Requirement

- Select a location without direct exposure to sunlight;
- Select a location with enough space for the refrigerator doors to open easily;
- Select a location with level (or nearly level) flooring;
- Allow sufficient space to install the refrigerator on a flat surface;
- Allow clearance to the right, left, back and top when installing. This will help reduce power consumption and keep your energy bills lower.

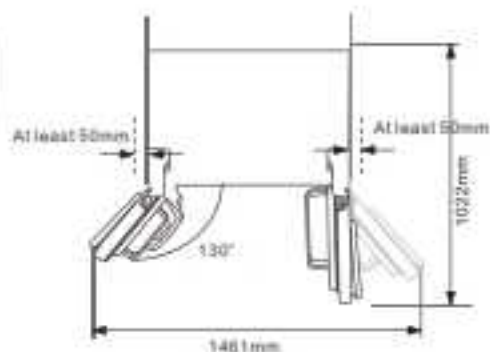

Levelling and anchor the refrigerator

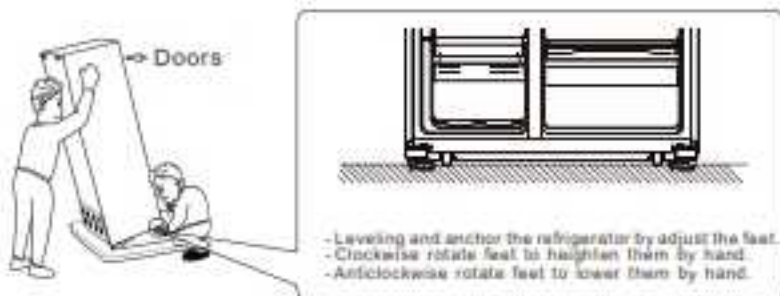

Installation

Positioning

Install this appliance at a location where the ambient temperature corresponds to the climate class indicated on the rating plate of the appliance:

Climate class	Ambient temperature
SN	+10°C to +32°C
N	+16°C to +32°C
ST	+16°C to +38°C
T	+16°C to +43°C

Location

The appliance should be installed well away from sources of heat such as radiators, boilers, direct sunlight etc. Ensure that air can circulate freely around the back of the cabinet. To ensure best performance, if the appliance is positioned below an overhanging wall unit, the minimum distance between the top of the cabinet and the wall unit must be at least 100 mm. Ideally, however, the appliance should not be positioned below overhanging wall units. Accurate leveling is ensured by one or more adjustable feet at the base of the cabinet.

 **Warning!** It must be possible to disconnect the appliance from the mains power supply, the plug must therefore be easily accessible after installation.

Daily Use

Using the Control Panel



Buttons

- A** Press to adjust temperature of freezer compartment (left side) from -14°C to -22°C .
- B** Press to adjust temperature of fridge compartment (right side) from 2°C to 8°C and "OFF". If select "OFF", fridge compartment will be turned off.
- C** Press to select running mode from **SMART**, **ECO**, **SUPER COOLING**, **SUPER FREEZING** and **USER'S SETTING** (no symbol in display).
- D** Press **3 SEC.** button and hold for 3 seconds to lock other three buttons. Press it and hold for 1 second to unlock other three buttons.

Display

- 1 **SMART** mode, the refrigerator sets the temperature of two compartments automatically according to internal temperature and ambient temperature.
- 2 **ECO** mode, the refrigerator runs in lowest energy consumption setting.
- 3 **SUPER COOLING** cools the fridge compartment to the lowest temperature for approx. 2 hours. Then the temperature set before super mode is automatically restored.
- 4 **SUPER FREEZING** cools the freezer compartment to the lowest temperature for approx. 6 hours. Then the temperature set before super mode is automatically restored.
- 5 **LOCK**, the symbol will light on if buttons are locked.
- 6 Display the setting temperature of freezer compartment.
- 7 Display the setting temperature of fridge compartment.

Door Open Alarm

If one door keeps open for 90 seconds, periodical alarm will be arisen until the door is closed.

Daily Use

First use

Cleaning the interior

Before using the appliance for the first time, wash the interior and all internal accessories with lukewarm water and some neutral soap so as to remove the typical smell of a brand new product, then dry thoroughly.

Important! Do not use detergents or abrasive powders, as these will damage the finish.

Daily use

Freezing fresh food

- The freezer compartment is suitable for freezing fresh food and storing frozen and deep-frozen food for a long time.
- Place the fresh food to be frozen in the bottom compartment.
- The maximum amount of food that can be frozen in 24 hours is specified on the rating plate.
- The freezing process lasts 24 hours: during this period do not add other food to be frozen.

Storing frozen food

When first starting-up or after a period out of use, before putting the product in the compartment let the appliance run at least 2 hours on the higher settings.

Important! In the event of accidental defrosting, for example the power has been off for longer than the value shown in the technical characteristics chart under "rising time", the defrosted food must be consumed quickly or cooked immediately and then re-frozen (after cooked).

Thawing

Deep-frozen or frozen food, prior to be used, can be thawed in the fridge compartment or at room temperature, depending on the time available for this operation.

Small pieces may even be cooked still frozen, directly from the freezer. In this case, cooking will take longer.

Accessories

Movable shelves

The walls of the refrigerator are equipped with a series of runners so that the shelves can be positioned as desired.



Positioning the door balconies

To permit storage of food packages of various sizes, the door balconies can be placed at different heights. To make these adjustments proceed as follows: gradually pull the balcony in the direction of the arrows until it comes free, then reposition as required.



1) Five cubes or more

Daily Use

Helpful hints and tips

Hints for freezing

To help you make the most of the freezing process, here are some important hints:

- The maximum quantity of food which can be frozen in 24 hrs. is shown on the rating plate;
- The freezing process takes 24 hours. No further food to be frozen should be added during this period;
- only freeze top quality, fresh and thoroughly cleaned, foodstuffs;
- prepare food in small portions to enable it to be rapidly and completely frozen and to make it possible subsequently to thaw only the quantity required;
- wrap up the food in aluminium foil or polythene and make sure that the packages are airtight;
- do not allow fresh, unfrozen food to touch food which is already frozen, thus avoiding a rise in temperature of the latter;
- lean foods store better and longer than fatty ones; salt reduces the storage life of food;
- water ices. If consumed immediately after removal from the freezer compartment, can possibly cause the skin to be freeze burnt;
- if it is advisable to show the freezing in date on each individual pack to enable you removal from the freezer compartment, can possibly cause the skin to be freeze burnt;
- it is advisable to show the freezing in date on each individual pack to enable you to keep tab of the storage time.

Hints for storage of frozen food

To obtain the best performance from this appliance, you should:
make sure that the commercially frozen foodstuffs were adequately stored by the retailer;
be sure that frozen foodstuffs are transferred from the food store to the freezer in the shortest possible time;

not open the door frequently or leave it open longer than absolutely necessary.

Once defrosted, food deteriorates rapidly and cannot be refrozen.

Do not exceed the storage period indicated by the food manufacturer.

Hints for fresh food refrigeration

To obtain the best performance:

- Do not store warm food or evaporating liquids in the refrigerator
- Do cover or wrap the food, particularly if it has a strong flavour

Hints for refrigeration

Useful hints:

- Make (all types): wrap in polythene bags and place on the glass shelves above the vegetable drawer.
- For safety, store in this way only one or two days at the most.
- Cooked foods, cold dishes, etc.... these should be covered and may be placed on any shelf.
- Fruit and vegetables: these should be thoroughly cleaned and placed in the special drawer(s) provided.
- butter and cheese: these should be placed in special airtight containers or wrapped in aluminium foil or polythene bags to exclude as much air as possible.
- Milk bottle: these should have a cap and should be stored in the balconies on the door.
- Bananas, potatoes, onions and garlic, if not packed, must not be kept in the fridge.

Cleaning

For hygienic reasons the appliance interior, including interior accessories, should be cleaned regularly.



Caution! The appliance may not be connected to the mains during cleaning. Danger of electrical shock! Before cleaning switch the appliance off and remove the plug from the mains, or switch off or turn out the circuit breaker or fuse. Never clean the appliance with a steam cleaner. Moisture could accumulate in electrical components, danger of electrical shock! Hot vapors can lead to the damage of plastic parts. The appliance must be dry before it is placed back into service.

Important! Etheral oils and organic solvents can attack plastic parts, e.g. lemon juice or the juice from orange peel, butyric acid, cleanser that contain acetic acid.

Daily Use

- Do not allow such substances to come into contact with the appliance parts.
- Do not use any abrasive cleaners.
- Remove the food from the freezer. Store them in a cool place, well covered.
- Switch the appliance off and remove the plug from the mains, or switch off or turn out the circuit breaker or fuse.
- Clean the appliance and the interior accessories with a cloth and lukewarm water. After cleaning wipe with fresh water and rub dry.
- After everything is dry place appliance back into service.

Troubleshooting



Caution! Before troubleshooting, disconnect the power supply. Only a qualified electrician or competent person must do the troubleshooting that is not in this manual.

Important! There are some sounds during normal use (compressor, refrigerant circulation).

Problem	Possible cause	Solution
Appliance does not work	Mains plug is not plugged in or is loose	Insert mains plug.
	Fuse has blown or is defective	Check fuse, replace if necessary.
	Socket is defective	Mains malfunctions are to be corrected by an electrician.
The food is too warm.	Temperature is not properly adjusted.	Please look in the initial Temperature Setting section.
	Door was open for an extended period.	Open the door only as long as necessary.
	A large quantity of warm food was placed in the appliance within the last 24 hours.	Turn the temperature regulation to a colder setting temporarily.
	The appliance is near a heat source.	Please look in the installation location section.
Appliance cools too much.	Temperature is set too cold.	Turn the temperature regulation knob to a warmer setting temporarily.
Unusual noises	Appliance is not level.	Re-adjust the feet.
	The appliance is touching the wall or other objects.	Move the appliance slightly.
	A component, e.g. a pipe, on the rear of the appliance is touching another part of the appliance or the wall.	If necessary, carefully bend the component out of the way.
Water on the floor	Water drain hole is blocked.	See the Cleaning and Care section.
Side panels are hot	It's normal. Heat exchange is in the side panels.	Take gloves to touch side panels if need.

If the malfunction shows again, contact the Service Center.

Correct Disposal of this product



Según la directiva *Waste of Electrical and Electronic Equipment (WEEE)*, los residuos WEEE han de recogerse y tratarse por separado. Si, en el futuro, necesita desprenderse de este producto, NO lo ponga en los residuos domésticos, envíelo a los puntos de recogida WEEE si existen

Brand	ONWA
Model	FA2177 IZE
Energy Class	A+
Certification	CE
Yearly Energy Consumption	365kWh / year
Net Volume Refrigerator	291L
Net Volume Freezer	145L
No. of Stars	4
Defrosting System	No-Frost
Defrosting Power	270W
Autonomy for Black Out	600min
Freezing Capacity	10kg/24h
Climatic Class	SN,N,ST
Noise Level	43dB
Overall Dimensions	905x595x1770 mm
Rated Voltage	220-240V
Rated Current	1.3A

CE CERTIFICATION

It has been determined that this product complies with the Directive of Low Voltage (2014/35/EU), the Electromagnetic Compatibility Directive (2014/30/EU) and the RoHS Directive (2011/65/EU).



Made in P.R. C. - Imported by:
PROSELCO S.A. C.I.F. A-08347635
C/ Del oro 37 , PG. IND. SUR 28770 ,
COLMENAR VIEJO, MADRID, SPAIN



