

# Horno eléctrico HIM 101Z

Manual de **instrucciones**

**User** manual

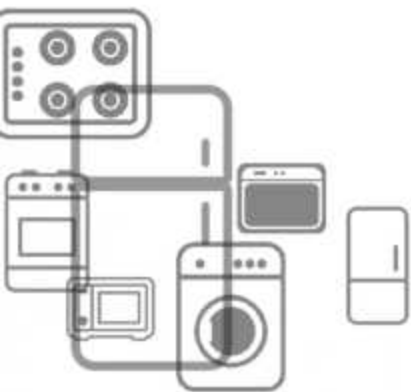

**easy** for you,  
for everyone

**onwa**

on the way of perfection

## **AGRADECIMIENTOS**

Le agradecemos la compra de nuestro producto. Esperamos que saque el máximo provecho de todas las características y funciones que ofrece.

Antes de utilizar el producto, por favor, lea con detenimiento y en su totalidad este Manual de Instrucciones. Conserve este manual en un lugar seguro para futuras consultas. Asegúrese asimismo de que las personas que también vayan a utilizar el producto estén familiarizadas con estas instrucciones.

## **ATENCIÓN**

- La primera vez que encienda el horno, puede que desprenda un olor desagradable. Ello es debido al agente adhesivo utilizado en los paneles aislantes del interior del horno. Es totalmente normal y, si ocurre, sólo tiene que esperar a que desaparezca el olor antes de introducir alimentos en el horno.
- El horno y sus zonas accesibles se calentarán durante su uso.
- Tomar precauciones para evitar tocar las resistencias del horno.
- Mantener alejados del horno a los niños menores de 8 años a no ser que estén bajo la vigilancia constante de un adulto.
- Este horno no puede ser utilizado por niños de 8 años o más o por personas con facultades físicas, sensoriales o mentales reducidas, o con falta de experiencia y conocimientos, a menos que sea bajo supervisión o siguiendo indicaciones sobre su uso de forma segura y de que comprendan los peligros relacionados. Deberá asegurarse de que los niños no jueguen con el horno. La limpieza y el mantenimiento del horno no deberá ser realizada por niños sin supervisión.
- No utilizar limpiadores abrasivos o rascadores metálicos afilados para limpiar el cristal del horno, ya que podría rallar la superficie y dañar permanente el cristal.
- Durante su uso, el horno se vuelve muy caliente. Tomar precauciones para evitar tocar las resistencias del interior del horno.
- Impedir que los niños se acerquen al horno durante su uso, especialmente cuando esté utilizando el grill.
- Asegúrese de que el horno esté desconectado antes de cambiar la bombilla interior para evitar un riesgo de electrocución.
- Deberá implementarse un medio de desconexión en la instalación eléctrica fija de acuerdo con las especificaciones eléctricas correspondientes.
- Durante la limpieza pirolítica, las zonas accesibles se calentarán

más de lo normal. Mantener alejados a los niños.

- Los niños deberán estar bajo supervisión para asegurarse de que no jueguen con el horno.
- Este dispositivo no está diseñado para que lo usen personas (incluidos niños) con facultades físicas, sensoriales o mentales reducidas, o con falta de experiencia y conocimientos, a menos que sea bajo supervisión o siguiendo indicaciones sobre su uso por parte de la persona responsable de su seguridad.

#### **INDICACIONES DE SEGURIDAD**

- No utilice el horno descalzo/a. No toque el horno si tiene las manos o los pies mojados o húmedos.
- No abrir frecuentemente la puerta del horno durante la cocción de la comida.
- El horno deberá ser instalado y puesto a punto por un técnico autorizado. El fabricante no se responsabiliza de ningún daño que pueda haber sido causado por su instalación en un lugar inadecuado o por parte de personal no autorizado.
- No deje nada encima de la puerta del horno cuando ésta se encuentre abierta, ya que podría volcar el horno o romper la puerta.
- Algunos componentes del horno pueden mantener el calor durante mucho tiempo; espere a que se enfríe completamente antes de tocar los puntos expuestos directamente al calor.
- Si no va a utilizar el horno durante mucho tiempo, le recomendamos que lo desenchufe.
- Si el cable de alimentación resulta dañado, éste deberá ser sustituido por el fabricante o por su servicio técnico autorizado para evitar cualquier riesgo.
- Retirar los restos excesivos de suciedad antes de limpiarlo; consultar los productos que pueden utilizarse dentro del horno durante su limpieza.
- Utilizar sólo la sonda de temperatura recomendada para este horno.
- No utilizar un limpiador a vapor.

## **INSTALACIÓN DEL HORNO EN SU ESPACIO EN LA COCINA**

Coloque el horno en el espacio reservado para este electrodoméstico en la cocina; puede colocarse debajo de una superficie de trabajo o en un armario vertical. Fije el horno en su lugar mediante dos tornillos utilizando los dos agujeros de fijación situados en el marco del horno.

Para acceder a los agujeros de fijación, abra la puerta del horno.

Para garantizar una ventilación adecuada, respete las medidas y las distancias de instalación indicadas.

## **IMPORTANTE**

Para que el horno funcione adecuadamente, el espacio para el alojamiento del horno deberá ser adecuado. Las superficies de la cocina contiguas al horno deberán ser de un material resistente al calor. Asegurarse de que los adhesivos de superficies hechas de paneles de madera barnizada pueden resistir temperaturas de al menos 120°C. Los plásticos o los adhesivos que no puedan soportar esas temperaturas se fundirán y se deformarán. Una vez el horno instalado en su lugar, aislar completamente todos los componentes eléctricos. Se trata de un requisito legal sobre seguridad. Todos los elementos de protección deberán estar firmemente fijados en su lugar, de forma que no puedan retirarse sin utilizar herramientas. Retirar la parte trasera del armario o espacio destinado al horno para garantizar una ventilación adecuada. Entre la parte posterior del horno y la pared o superficie contigua deberá haber un mínimo de 45 mm.

## **DECLARACIÓN DE CONFORMIDAD**

Una vez desempaquetado el horno, asegúrese de que no presente ningún tipo de daño. Si tuviera alguna duda acerca de ello, no lo utilice y contacte a un técnico cualificado. Mantener los materiales de embalaje como bolsas de plástico, poliestireno o clavos fuera del alcance de los niños.



## INSTRUCCIONES DE USO

- Para utilizar el horno en modo normal, seleccione la posición "◊". Si fija un tiempo de cocción demasiado largo, puede prenderse fuego en la comida.  
Al realizar tostadas se deberá mantener una estrecha vigilancia y no fijar un tiempo demasiado largo.

NOTA: Para tiempos de cocción inferiores a 60 minutos, seleccionar primero un tiempo más largo y luego reducirlo hasta el tiempo deseado.

- Para seleccionar una función o un modo de cocción determinado, gire el selector de funciones hasta la posición deseada.

Una vez se hayan seleccionado la función, el tiempo y la temperatura, el horno empezará a funcionar automáticamente.

- Seleccione el tiempo de cocción haciendo girar el temporizador hasta el tiempo deseado.

Cuando haya finalizado el tiempo de cocción, se oír el ruido de una campanilla y el horno se apagará.

- Seleccione la temperatura de cocción haciendo girar el selector hasta la temperatura deseada.

Cuando no esté utilizando el horno, sitúe todos los mandos a "0".

## DESCRIPCIÓN DEL PRODUCTO

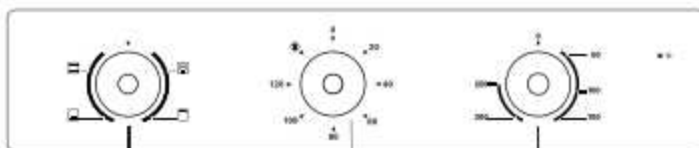

Selector de funciones

Temporizador

Selector de temperatura

Símbolo	Descripción de la función
	Bombilla del horno: Permite controlar el progreso de la cocción sin tener que abrir la puerta del horno.
	Horno convencional con ventilador.
	Ambas resistencias: Las resistencias superior e inferior funcionan al mismo tiempo para proporcionar una cocción por convección. El horno tiene que estar precalentado a la temperatura deseada, y es ideal para elementos individuales como pasteles grandes, etc. Conseguirá los mejores resultados si coloca los alimentos en el centro del horno.
	Resistencia inferior: Una resistencia oculta en la parte inferior del horno proporciona un calor más dirigido a la base del alimento en el horno sin tostarlo. Resulta ideal para cocer alimentos lentamente, como guisos, estofados, repostería y pizzas cuando se desea una base crujiente.

Recuerde: Para abrir la puerta del horno, hágalo siempre agarrando el asa por el centro con la mano y evitando tocar el cierre de seguridad para niños.

## ACCESORIOS

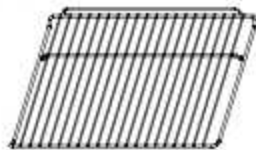

Parrillas: Para gratinar platos o colocar recipientes para asar u hornear alimentos.

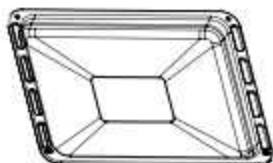

Bandeja universal: Para cocinar grandes cantidades de alimentos como bizcochos, repostería, alimentos congelados, etc., o para recoger la grasa o vertidos de cocción de carne.

### AVISO SOBRE LA COLOCACIÓN DE LAS PARRILLAS:

Para un uso seguro de las parrillas, es imperativo colocarlas siempre entre los railes laterales del horno. Ello garantizará una correcta retirada de la parrilla y que los alimentos calientes no se deslicen ni se caigan.

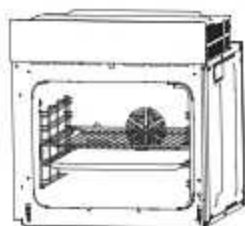

OR



### FIJACIÓN DEL HORNO EN SU COMPARTIMIENTO

1. Coloque el horno en su compartimiento.
2. Abra la puerta del horno.
3. Fije el horno en su compartimiento de la cocina con los dos fijadores "A", que encajan en los agujeros del marco del horno, y con los dos tornillos "B" para madera.

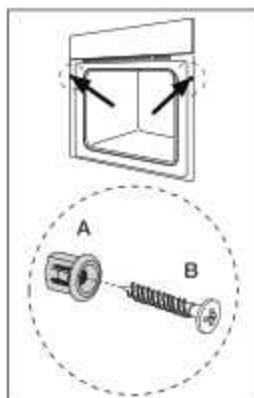

## SUSTITUCIÓN DE LA BOMBILLA

La bombilla de iluminación del horno es una bombilla especial resistente a las altas temperaturas (220-240V ~ 25-40W).

Para sustituirla, proceder de la siguiente manera:

- 1> Desenchufe el horno o desconéctelo con el interruptor de alimentación de corriente.
- 2> Desenrosque la cubierta de vidrio y sustituya la bombilla por otra del mismo tipo.
- 3> Vuelva a enroscar la cubierta de vidrio en su sitio.



## ABERTURAS DE VENTILACIÓN

Una vez finalizada la cocción, la temperatura de la cavidad será de más de 70 grados. La ventilación a través de las aberturas seguirá funcionando durante 15 minutos después de haber finalizado la cocción con el horno.

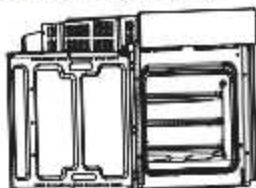

## CONEXIÓN DEL HORNO

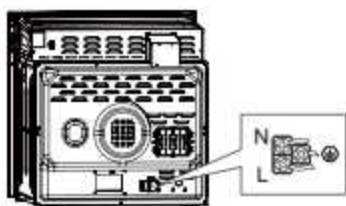

## INSTALACIÓN

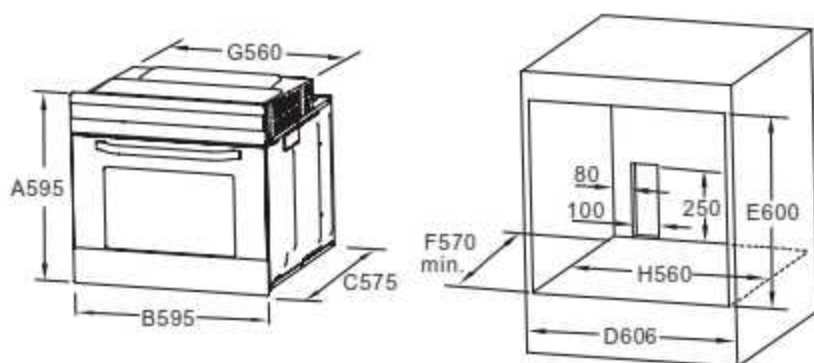

NOTA: El número de accesorios incluidos dependerá del modelo de horno que haya adquirido.



## LIMPIEZA Y MANTENIMIENTO

Para un buen aspecto y funcionamiento, mantener el horno limpio. El moderno diseño del horno facilita su mantenimiento, reduciéndolo al mínimo. Los elementos del horno que entren en contacto con los alimentos deberán ser limpiados regularmente.

- Antes de realizar cualquier tarea de limpieza o mantenimiento, desenchufe el horno.
  - Sitúe todos los mandos en posición OFF.
  - Espere a que el interior del horno se enfríe hasta estar sólo ligeramente caliente; la limpieza es más fácil si el horno está un poco caliente.
  - Limpie las superficies con un trapo, una esponja o un estropajo suave húmedo y a continuación séquelas con un trapo.
- En caso de que esté muy sucio, utilizar agua caliente y un producto de limpieza no abrasivo.
- No utilice limpiadores abrasivos o rascadores metálicos afilados para limpiar el cristal del horno, ya que podrían rallar la superficie y dañar el cristal.
  - Evite el contacto de sustancias ácidas (zumo de limón, vinagre...) con los elementos de acero inoxidable.
  - No utilice un limpiador de alta presión para limpiar el horno.
  - Las bandejas para horno pueden lavarse con un detergente suave.

Este aparato electrodoméstico está etiquetado de acuerdo a la Directiva europea 2002/96/CE de Residuos de Aparatos Eléctricos y Electrónicos.

Al garantizar el desecho correcto de este producto, ayudará a evitar posibles consecuencias negativas para el medio ambiente y la salud humana que podrían derivarse de una manipulación incorrecta del mismo. Este símbolo en el producto indica que no debe desecharse junto con los residuos domésticos. Debe ser depositado en un punto de recogida de residuos destinado al reciclado de equipamientos eléctricos y electrónicos. Su eliminación debe realizarse de acuerdo con la normativa legal de respeto al medio ambiente. Para información más detallada sobre el tratamiento, el reciclaje y la recuperación de este producto, póngase en contacto con el ayuntamiento o el servicio de recogida de basuras de su localidad o con el comercio en el que adquirió el producto.



# Horno eléctrico HIM 101Z

Manual de **instrucciones**

**User** manual

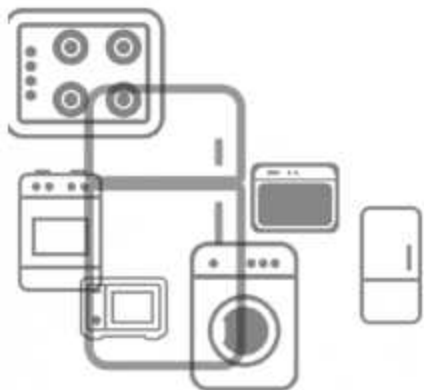

**easy** for you,  
for everyone

**onwa**

on the way of perfection

## ACKNOWLEDGMENT

Thank you for purchasing our product. We hope you enjoy using the many features and benefits it provides. Before using this product please study this entire Instruction Manual carefully. Keep this manual in a safe place for future reference. Ensure that other people using the product are familiar with these instructions as well.

## WARNING

- When the oven is first switched on, it may give off an unpleasant smell. This is due to the bonding agent used for the insulating panels within the oven. Please run up the new empty product with the conventional cooking function, 250 °C, 90 minutes to clean oil impurities inside the cavity.
- During the first use, it is completely normal that there will be a slight smoke and odors. If it does occur, you merely have wait for the smell to clear before putting food into the oven.
- Please use the product under the open environment.
- The appliance and its accessible parts become hot during use. Care should be taken to avoid touching heating elements. Children less than 8 years of age shall be kept away unless continuously supervised.
- If the surface is cracked, switch off the appliance to avoid the possibility of electric shock.
- This appliance can be used by children aged from 8 years and above and persons with reduced physical, sensory or mental capabilities or lack of experience and knowledge if they have been given

supervision or instruction concerning use of the appliance in a safe way and understand the hazards involved. Children shall not play with the appliance. Cleaning and user maintenance shall not be made by children without supervision.

- During use, the appliance becomes very hot. Care should be taken to avoid touching heating elements inside the oven.
- Do not allow children to go near the oven when it is operating, especially when the grill is on.
- Ensure that the appliance is switched off before replacing the oven lamp to avoid the possibility of electric shock.
- The means for disconnection must be incorporated in the fixed wiring in accordance with the wiring specifications.
- Children should be supervised to ensure that they do not play with the appliance.
- This appliance is not intended for use by persons (including children) with reduced physical, sensory or mental capabilities, or lack of experience and knowledge, unless they have been given supervision or instruction concerning use of the appliance by person responsible for their safety.
- Accessible parts may become hot during use. Young children should be kept away.
- An all-pole disconnection means must be incorporated in the fixed wiring in accordance with the wiring rules.

- If the supply cord is damaged, it must be replaced by the manufacturer, its service agent or similarly qualified persons in order to avoid a hazard.
- Do not use harsh abrasive cleaners or sharp metal scrapers to clean the oven door glass since they can scratch the surface, which may result in shattering of the glass.
- A steam cleaner is not to be used.
- The appliances are not intended to be operated by means of an external timer or separate remote-control system.
- The instructions for ovens that have shelves shall include details indicating the correct installations of the shelves.

## SAFETY HINTS

- Do not use the oven unless you are wearing something on your feet. Do not touch the oven with wet or damp hands or feet.
- For oven: Oven door should not be opened often during the cooking period.
- The appliance must be installed by an authorized technician and put into use. The producer is not responsible for any damage that might be caused by defective placement, and installation by unauthorized personnel.
- When the door or drawer of oven is open do not leave anything on it, you may unbalance your appliance or break the door.
- Some parts of appliance may keep its heat for a long time; it is required to wait for it to cool down before touching onto the points that are exposed to the heat directly.
- If you will not use the appliance for a long time, it is advised to plug it off.

## FITTING THE OVEN INTO THE KITCHEN UNIT

Fit the oven into the space provided in the kitchen unit; it may be fitted underneath a work top or into an upright cupboard. Fix the oven in position by screwing into place, using the two fixing holes in the frame. To locate the fixing holes, open the oven door and look inside. To allow adequate ventilation, the measurements and distances adhered to when fixing the oven.

## IMPORTANT

If the oven is to work properly, the kitchen housing must be suitable. The panels of the kitchen unit that are next to the oven must be made of a heat resistant material. Ensure that the glues of units that are made of veneered wood can withstand temperatures of at least 120 °C. Plastics or glues that cannot withstand such temperatures will melt and deform the unit, once the oven has been lodged inside the units, electrical parts must be completely insulated. This is a legal safety requirement. All guards must be firmly fixed into place so that it is impossible to remove them without using special tools. Remove the back of the kitchen unit to ensure an adequate current of air circulates around the oven. The hob must have a rear gap of at least 45 mm.

## DECLARATION OF COMPLIANCE

When you have unpacked the oven, make sure that it has not been damaged in any way. If you have any doubts at all, do not use it: contact a professionally qualified person. Keep packing materials such as plastic bags, polystyrene, or nails out of the reach of children because these are dangerous to children.



## HOW TO USE

- If no need to set the cooking time, when turn counterclockwise the timer knob to "0", the timer will not return to "0" automatically and the oven will keep in power-on state.
- If need to set the cooking time, turn clockwise the timer knob to the time you need. When the setting cooking time was reached, the timer will return to "0" automatically with the sound of "Ding, Ding, Ding" and the oven will be power-off.
- To set functions by turning the function knob to desired level.
- To set the temperature by turning the temperature knob. The oven will automatically start cooking after function, time and temperature are set.
- If the oven is not in use, always set all the knobs to "0".

## PRODUCT DESCRIPTION

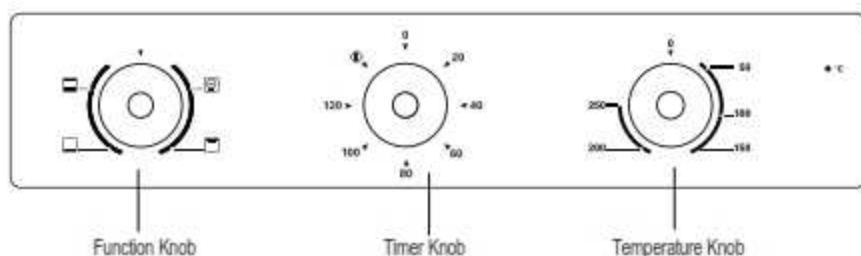

Symbol	Function description
	Oven Lamp: Which enables the user to observe the progress of cooking without opening the door. Oven lamp will light for all cooking functions.
	Top heater: The top heating element is working.
	Conventional cooking: Heaters from the upper and the lower side uniformly heat the exposed food. Baking and roasting is possible only at single level.
	Bottom heater: Heat is applied only by the bottom side of the oven. Use this option for browning the bottom side of the food. This function is suitable for slow cooking recipes or for warming up meals.

## ACCESSORIES

Wire shelf : For grill dishes, cake pan with items for roasting and grilling.



Slider bracket : These shelf support rails on the right and left sides of the oven can be removed for cleaning oven walls.(only for specific modles)

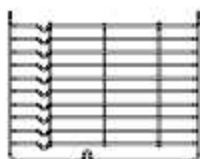

Universal pan: For cooking large quantities of food such as moist cakes, pastries, frozen food etc,or for collecting fat/ spillage and meat juices.

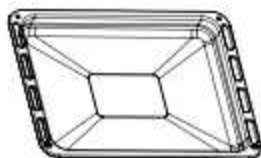

Telescopic runner: Some of models might with telescopic runners to facilitate the use of oven.

These telescopic runners could be disassembled for cleaning by unscrew the screws use to fix it.

(only for specific modles)





## SHELF PLACEMENT WARNING:

To ensure the oven shelves operate safely, correct placement of the shelves between the side rail is imperative. Shelves and the pan only can be used between the first and fifth layers.

The shelves should use with the right direction, it will ensure that during careful removal of the shelf or tray, hot food items should not slide out.

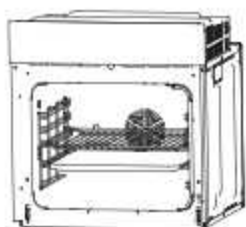

OR

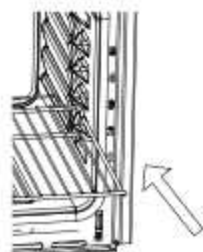

## BULB REPLACEMENT

For replacement, process as follows:

- 1>.Disconnect power from the mains outlet or switch off the circuit breaker of the unit's mains outlet.
- 2>.Unscrew the glass lamp cover by turning it counter-clockwise (note, it may be stiff) and replace the bulb with a new one of the same type.
- 3>.Screw the glass lamp cover back in place.

NOTE: Only use 25-40W/220V-240V , T300°C halogen lamps.



## SECURING THE OVEN TO THE CABINET

1. Fit oven into the cabinet recess.
2. Open the oven door.
3. Secure the oven to the kitchen cabinet with two distance holders "A" which fit the holes in the oven frame and fit the two screws "B".

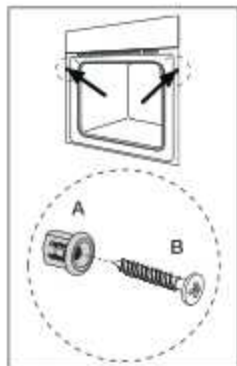

## VENTILATING OPENINGS

When cooking is finished, if the temperature of ventilating openings is over 70 degree, the cooling fan will continue working. The cooling fan will not stop working until the temperature becomes lower than 60 degree.

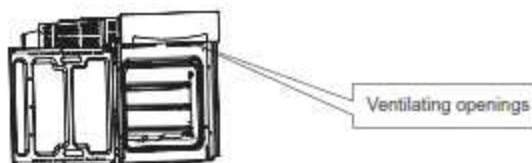

## CONNECTION OF THE OVEN

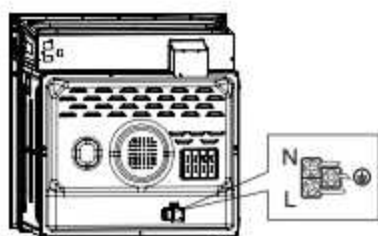

## INSTALLATION

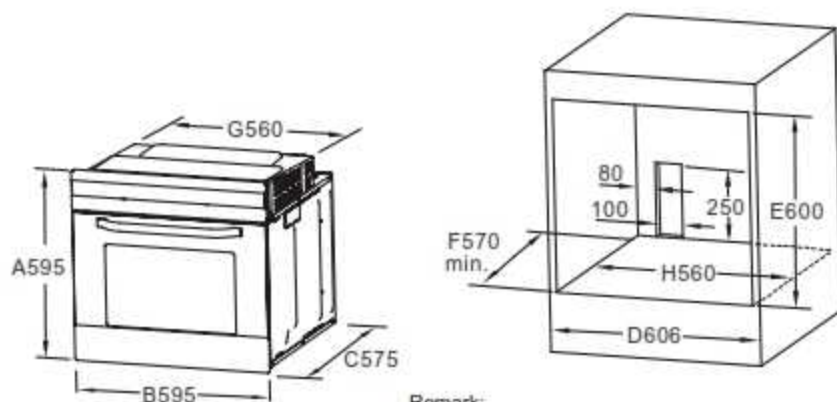

Remark:

1. Only plus deviations are admissible for all dimension.
2. The cabinet is not include the power switch or socket.

NOTE: The number of accessories included depends on the particular appliance purchased.

## CLEANING AND MAINTENANCE

For the sake of good appearance and reliability, keep the unit clean. The modern design of the unit facilitates maintenance to a minimum. The parts of the unit which come into contact with food have to be cleaned regularly.

- Before any maintenance and cleaning, disconnect the power.
- Set all controls in the OFF position.
- Wait until the inside of the unit is not hot but only slightly warm- cleaning is easier than when warm.
- Clean the surface of the unit with a damp cloth, soft brush or fine sponge and then wipe dry.  
In case of heavy soiling, use hot water with non- abrasive cleaning product.
- For cleaning the glass of the oven door, do not use abrasive cleaners or sharp metal scrapers, these can scratch the surface or lead to the glass being damaged.
- Never leave acidic substances (lemon juice, vinegar) on stainless steel parts.
- Do not use a high pressure cleaner for cleaning the unit. The baking pans may be washed in mild detergent.

This appliance is marked according to the European directive 2012/19/EU on Waste Electrical and Electronic Equipment(WEEE).

By ensuring this product is disposed correctly, you will help prevent potential negative consequences for the environment and human health, which could otherwise be caused by inappropriate waste handling of this product. The symbol on the product indicates that this product may not be treated as household waste. Instead it shall be handed over to the applicable collection point for the recycling of electrical and electronic equipment. Disposal must be carried out in accordance with local environmental regulations for waste disposal. For more detailed information about treatment, recovery and recycling of this product, please contact your local city office, your household waste disposal service or the shop where you purchased the product.



